



HANDLEIDING

# AIRCONDITIONER

---



Om het product veilig en handig te gebruiken, moet u de gebruikershandleiding lezen voordat u het product gebruikt.

**NEDERLANDS**

TYPE: AAN DE MUUR BEVESTIGD



MFL72096401  
Rev.01\_052124

[www.lg.com](http://www.lg.com)

Copyright © 2017-2024 LG Electronics Inc. Alle rechten voorbehouden.

# INHOUDSOPGAVE

Deze handleiding kan afbeeldingen of inhoud bevatten die verschillen van het aangeschafte model.

Deze handleiding is onderhevig aan herziening door de fabrikant.

## VEILIGHEIDSVOORSCHRIFTEN

LEES ALLE INSTRUCTIES VOOR HET GEBRUIK .....	3
WAARSCHUWINGSINSTRUCTIES .....	4
LET OP INSTRUCTIES .....	9

## GEBRUIK

Voor het gebruik .....	12
Productoverzichten.....	13
Vorbereiding voor de operatie.....	14
Overzicht draadloze afstandsbediening .....	15
Werkingsmodi gebruiken .....	21
Speciale functies gebruiken.....	27

## SMART FUNCTIES

LG ThinQ applicatie.....	42
Diagnose met LG ThinQ .....	46

## ONDERHOUD

Reiniging .....	49
-----------------	----

## PROBLEEMOPLOSSING

Voor u service belt .....	58
---------------------------	----

# VEILIGHEIDSVOORSCHRIFTEN

## LEES ALLE INSTRUCTIES VOOR HET GEBRUIK

De volgende veiligheidsvoorschriften zijn bedoeld om onvoorziene risico's of schade door onveilig of verkeerd gebruik van het product te voorkomen.

De richtlijnen zijn onderverdeeld in 'WAARSCHUWING' en 'LET OP' zoals hieronder beschreven.

## Veiligheidsberichten



Dit symbool wordt weergegeven om zaken en handelingen aan te duiden die risico's kunnen opleveren. Lees het gedeelte met dit symbool zorgvuldig door en volg de instructies om risico's te vermijden.



### **WAARSCHUWING**

Dit geeft aan dat het niet opvolgen van de instructies ernstig letsel of de dood tot gevolg kan hebben.



### **LET OP**

Dit geeft aan dat het niet opvolgen van de instructies licht letsel of schade aan het product kan veroorzaken.

## Opmerkingen met betrekking tot brandbaar koudemiddel

Op units worden de volgende symbolen gebruikt.



Dit symbool geeft aan dat dit apparaat werkt met een brandbaar koudemiddel. Als er koudemiddel weglekt dat wordt blootgesteld aan een externe ontstekingsbron, kan er brand ontstaan.



Dit symbool geeft aan dat de gebruikershandleiding zorgvuldig moet worden gelezen.



Dit symbool geeft aan dat onderhoudsmedewerkers bij het werken aan deze apparatuur de installatiehandleiding moeten raadplegen.



Dit symbool geeft aan dat er informatie beschikbaar is in de gebruikers- of installatiehandleiding.

## WAARSCHUWINGSINSTRUCTIES

---

### WAARSCHUWING

- Volg om het risico op explosie, vuur, overlijden, elektrische schok, letsel of verbranding van personen tijdens het gebruik van dit product te verminderen de basisvoorzorgsmaatregelen, met inbegrip van de volgende, op:

### Technische veiligheid

- Dit apparaat mag worden gebruikt door kinderen vanaf 8 jaar en door personen met verminderde fysieke, zintuiglijke of geestelijke capaciteiten of gebrek aan ervaring en kennis als ze op een veilige manier begeleiding of instructies krijgen over het gebruik van het apparaat en begrijpen welke risico's hieraan verbonden zijn. Kinderen mogen niet met het apparaat spelen. Reiniging en onderhoud door de gebruiker mogen niet worden uitgevoerd door kinderen zonder toezicht.
- Dit apparaat is niet bedoeld voor gebruik door personen (inclusief kinderen) met verminderde fysieke, zintuiglijke of mentale

- capaciteiten of een gebrek aan ervaring en kennis, tenzij ze met betrekking tot het gebruik van dit apparaat geïnstrueerd zijn door of onder toezicht zijn van een persoon die verantwoordelijk is voor hun veiligheid. Kinderen moeten onder toezicht gehouden worden om te garanderen dat ze niet met het apparaat spelen.
- Installatie of reparaties door onbevoegden kunnen gevaar opleveren voor u en anderen.
  - De informatie in de handleiding is bedoeld voor gebruik door een gekwalificeerde onderhoudsmonteur die bekend is met de veiligheidsprocedures en uitgerust is met de juiste gereedschappen en testinstrumenten.
  - Het niet lezen en opvolgen van alle instructies in deze handleiding kan leiden tot storingen in de apparatuur, materiële schade, persoonlijk letsel en/of overlijden.
  - Het koudemiddel en het blaasgas in de isolatie van het apparaat moeten op een speciale manier worden afgevoerd. Raadpleeg hiervoor een servicemedewerker of andere bevoegde persoon.
  - Wanneer het netsnoer moet worden vervangen, moeten de vervangingswerkzaamheden worden uitgevoerd door bevoegd personeel dat uitsluitend originele vervangingsonderdelen gebruikt.
  - Als het netsnoer beschadigd is, moet het door de fabrikant, diens vertegenwoordiger of een vergelijkbaar gekwalificeerd persoon worden vervangen om gevaar te voorkomen.
  - Het apparaat moet worden geïnstalleerd in overeenstemming met de nationale bedradingsvoorschriften.
  - In overeenstemming met de bedradingsvoorschriften moet in de vaste bedrading een mogelijkheid aanwezig zijn om het apparaat uit te schakelen.
  - Dit apparaat moet goed worden geaard om het risico op elektrische schokken tot een minimum te beperken.
  - Knip of verwijder de aardingspen niet van de stekker.
  - De aardingsdraad vastmaken aan de schroef van het deksel van het wandcontactdoos is geen goede manier om het apparaat te aarden, tenzij de schroef van het deksel van metaal is, niet geïsoleerd, en de wandcontactdoos geaard is via de bedrading van het huis.

- Als u twijfelt of de airconditioner goed is geaard, laat het stopcontact en het circuit dan controleren door een gekwalificeerd elektricien.

### **Installatie**

- Neem contact op met een erkend servicecentrum wanneer u de airconditioner installeert of verplaatst.
- Installeer de airconditioner niet op een onstabiele ondergrond of op een plaats waar hij kan vallen.
- Installeer het toestel niet in een potentieel explosieve omgeving.
- Installeer de airconditioner niet op een plaats waar ontvlambare vloeistoffen of gassen zoals benzine, propaan, verfverdunder, enz. zijn opgeslagen.
- Installeer het paneel en het deksel van de schakelkast op een veilige manier.
- Installeer een speciaal stopcontact en een stroomonderbreker voordat u de airconditioner gebruikt.
- Gebruik een standaard stroomonderbreker en zekering die overeenkomen met de stroomsterkte van de airconditioner.
- Zorg ervoor dat de leiding en het netsnoer die de binnen- en buitenunits verbinden niet te strak worden aangetrokken bij het installeren van de airconditioner.
- De binnen/buitenaansluitingen van de bedrading moeten goed vastzitten en de kabel moet op de juiste manier worden geleid, zodat er geen kracht aan de kabel van de aansluitklemmen kan trekken. Onjuiste of losse verbindingen kunnen hitte opwekken of brand veroorzaken.
- Sluit de aardedraad niet aan op een gasleiding, een bliksemafleider of een telefoonaardedraad.
- Gebruik onbrandbaar gas (stikstof) om te controleren op lekken en om lucht te zuiveren; het gebruik van perslucht of brandbaar gas kan brand of een explosie veroorzaken.

## Gebruik

- Wijzig of verleng de voedingskabel niet. Krassen of afbladderende isolatie op de stroomkabels kunnen brand of elektrische schokken veroorzaken en moeten worden vervangen.
- Controleer of het netsnoer niet vuil, los of gebroken is.
- Plaats geen voorwerpen op het netsnoer.
- Plaats geen verwarming of andere verwarmingstoestellen in de buurt van de voedingskabel.
- Zorg ervoor dat de stroomkabel tijdens de werking niet kan worden uitgetrokken of beschadigd.
- Raak de airconditioner nooit aan, bedien hem niet en voer geen reparaties uit met natte handen.
- Steek geen handen of andere voorwerpen door de luchtinlaat of -uitlaat terwijl de airconditioner in werking is.
- Zorg ervoor dat kinderen niet op de buitenunit klimmen of er tegenaan stoten.
- Gebruik alleen de in de onderdelenlijst vermelde onderdelen. Probeer nooit wijzigingen aan het apparaat aan te brengen.
- Raak de koelmiddelleiding, waterleiding of interne onderdelen niet aan terwijl het apparaat in werking is of onmiddellijk na de werking.
- Laat geen ontvlambare stoffen zoals benzine, benzeen of verdunner in de buurt van de airconditioner achter.
- Gebruik de airconditioner niet gedurende langere tijd in een kleine ruimte zonder goede ventilatie.
- Zorg voor voldoende ventilatie wanneer de airconditioner en een verwarmingstoestel zoals een kachel gelijktijdig worden gebruikt.
- Blokkeer de inlaat of de uitlaat van de luchtstroom niet.
- Sluit de stroomtoevoer af als er lawaai, geur of rook uit de airconditioner komt.
- Neem contact op met een erkend servicecentrum als de airconditioner onder water staat.
- In geval van een gaslek (zoals Freon, propaangas, LP-gas, enz.) moet u voldoende ventileren voordat u de airconditioner weer gebruikt.

- Onderbreek de stroomtoevoer onmiddellijk bij een stroomstoring of onweer.

### **Afstandsbediening**

- Verwijder de batterijen als de afstandsbediening langere tijd niet wordt gebruikt.
- Gebruik voor de afstandsbediening nooit verschillende soorten batterijen of oude en nieuwe batterijen door elkaar.
- De batterijen niet opladen of demonteren.
- Stop het gebruik van de afstandsbediening als er vloeistof uit de batterij lekt. Als uw kleding of huid is blootgesteld aan de lekkende batterijvloeistof, was deze dan af met schoon water.
- Als de lekkende batterijvloeistof is ingeslikt, moet u de binnenkant van de mond grondig spoelen en een arts raadplegen.
- Gooi de batterijen weg op een plaats waar geen brandgevaar bestaat.

### **Onderhoud**

- Voordat u een reiniging of onderhoud uitvoert, moet u de stekker uit het stopcontact halen en wachten tot de ventilator stopt.
- Maak het apparaat niet schoon door water rechtstreeks op het product te spuiten.

### **Koudemiddel**

#### Algemeen

- Gebruik alleen het op het etiket van de airconditioner vermelde koelmiddel.
- Voer geen andere lucht of gas in het systeem in dan het gespecificeerde koelmiddel.
- Raak het lekkende koelmiddel niet aan tijdens de installatie of reparatie.



- Controleer op koelmiddellekken na installatie of reparatie van de airconditioner.
- Het apparaat moet zo worden bewaard dat mechanische schade wordt voorkomen.

Alleen R32



- Iedere persoon die betrokken is bij het werken aan of het onderbreken van het koelcircuit moet in het bezit zijn van een geldig certificaat van een door de industrie officieel erkende beoordelingsinstantie, die de bevoegdheid verleent om koudemiddelen veilig te behandelen in overeenstemming met door de industrie erkende richtlijnen.
- Onderhoud mag alleen worden uitgevoerd zoals wordt aanbevolen door de fabrikant van de apparatuur. Onderhoud en reparatie waarbij de ondersteuning van ander gekwalificeerd personeel nodig is, moet worden uitgevoerd onder toezicht van de persoon die bevoegd is voor het gebruik van brandbare koudemiddelen.
- Het apparaat moet in een goed geventileerde ruimte worden geplaatst, waarbij de grootte van de ruimte aansluit op de gebruiksspecificaties.
- Houd ventilatieopeningen vrij van obstakels.
- Het apparaat moet worden bewaard in een ruimte zonder continu werkend open vuur (zoals een werkend apparaat op gas) of ontstekingsbronnen (zoals een werkende elektrische verwarming).

## LET OP INSTRUCTIES

### LET OP

- Volg om het risico op licht letsel aan personen, slechte werking of schade aan het product of eigendommen bij het gebruik van dit

product te verlagen de algemene voorzorgsmaatregelen, met inbegrip van de volgende, op:

---

### **Installatie**

- Vervoer de airconditioner met twee of meer personen of gebruik een vorkheftruck.
- Installeer de buitenunit zodanig dat deze beschermd is tegen direct zonlicht. Plaats de binnenunit niet op een plaats waar deze via de ramen direct aan zonlicht wordt blootgesteld.
- Installeer de airconditioner niet op een plaats waar hij direct aan zeewind (zoutnevel) wordt blootgesteld.
- Installeer de afvoerslang correct voor een vlotte afvoer van condenswater.
- Installeer de airconditioner op een plaats waar het geluid van de buitenunit of de uitlaatgassen geen overlast bezorgen aan de burens. Doet u dit niet, dan kan dit leiden tot conflicten met de burens.
- Gooi verpakkingsmateriaal zoals schroeven, spijkers, plastic zakken of batterijen na de installatie of reparatie veilig weg in de juiste verpakking.
- Wees voorzichtig bij het uitpakken of installeren van de airconditioner.

### **Gebruik**

- Zorg ervoor dat het filter geïnstalleerd is voordat u de airconditioner gebruikt.
- Drink het uit de airconditioner afgevoerde water niet.
- Plaats geen voorwerpen op de airconditioner.
- Laat de airconditioner niet lang draaien bij een hoge luchtvochtigheid of wanneer een deur of raam openstaat.
- Stel mensen, dieren of planten niet gedurende langere tijd bloot aan de koude of hete wind van de airconditioner.
- Gebruik het product niet voor speciale doeleinden, zoals het conserveren van voedsel, kunstwerken, enz. De airconditioner is

ontworpen voor consumentendoeleinden en is geen precisiekoelsysteem. Er bestaat gevaar voor beschadiging of verlies van eigendommen.

## Onderhoud

- Gebruik een stevige kruk of ladder wanneer u de airconditioner op hoogte reinigt, onderhoudt of repareert.
- Gebruik nooit sterke reinigingsmiddelen of oplosmiddelen en spuit geen water bij het schoonmaken van de airconditioner. Gebruik een zachte doek.
- Raak nooit de metalen onderdelen van de airconditioner aan bij het verwijderen van het luchtfilter.
- Voor het reinigen van de binnenzijde neemt u contact op met een bevoegd servicecentrum of met uw dealer. Het gebruik van agressieve reinigingsmiddelen kan corrosie of schade aan het product veroorzaken.

# GEBRUIK

## Voor het gebruik

### Aanwijzingen voor het gebruik

- Pas de richting van de luchtstroom verticaal of horizontaal aan om de binnenlucht te laten circuleren.
- Laat de ventilator sneller draaien om de binnenlucht snel en in korte tijd af te koelen of op te warmen.
- Schakel het apparaat uit en open regelmatig ramen voor ventilatie. De kwaliteit van de binnenlucht kan verslechteren als het apparaat langdurig wordt gebruikt.
- Reinig het luchtfilter eens in de 2 weken. Stof en onzuiverheden in het luchtfilter kunnen de luchtstroom blokkeren of de prestaties van het apparaat verminderen.

### Suggestie voor energiebesparing

- Koel de ruimte niet te veel. Dit kan schadelijk zijn voor uw gezondheid en meer elektriciteit verbruiken.
- Blokkeer zonlicht met jaloezieën of gordijnen terwijl u het apparaat gebruikt.
- Houd deuren of ramen goed gesloten terwijl u het apparaat gebruikt.

# Productoverzichten

## Wandmodel

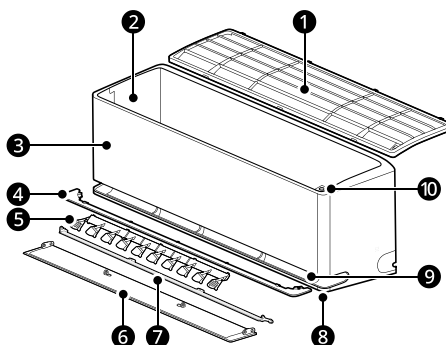

- |                                 |                                     |
|---------------------------------|-------------------------------------|
| ① Luchtfilter                   | ⑥ Luchtdeflector (omhoog/omlaag)    |
| ② Luchtinlaatopeningen          | ⑦ Luchtdeflector (horizontale klep) |
| ③ Voorklep                      | ⑧ Hoofdluchtuitlaatroosters         |
| ④ Luchtgids                     | ⑨ Zachte luchtuitlaatroosters       |
| ⑤ Luchtdeflector (links/rechts) | ⑩ Aan/uit-knop                      |

### OPMERKING

- Dubbele klep: ⑥ + ⑦
- Het aantal en de plaats van de onderdelen kan variëren afhankelijk van het model van het apparaat.
- Functies kunnen veranderen afhankelijk van het type model.

## Vorbereiding voor de operatie

### De batterijen in de draadloze afstandsbediening plaatsen

Plaats AAA (1,5 V) batterijen in de draadloze afstandsbediening.

- 1 Verwijder het batterijklepje.

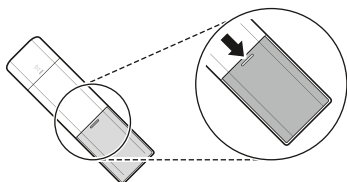

- 2 Plaats de nieuwe batterijen en zorg ervoor dat de + en - polen van de batterijen correct zijn geplaatst.

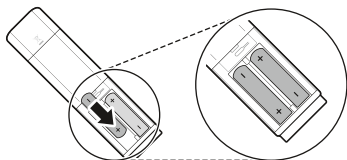

- 3 Bevestig de afdekking opnieuw door ze terug op haar juiste plaats te schuiven.

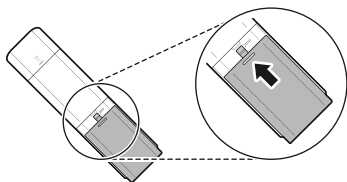

---

### OPMERKING

- Wanneer het display van de draadloze afstandsbediening begint te vervagen, vervang dan de AAA (1,5 V) batterijen.
  - Gebruik geen oude en nieuwe batterijen samen.
-







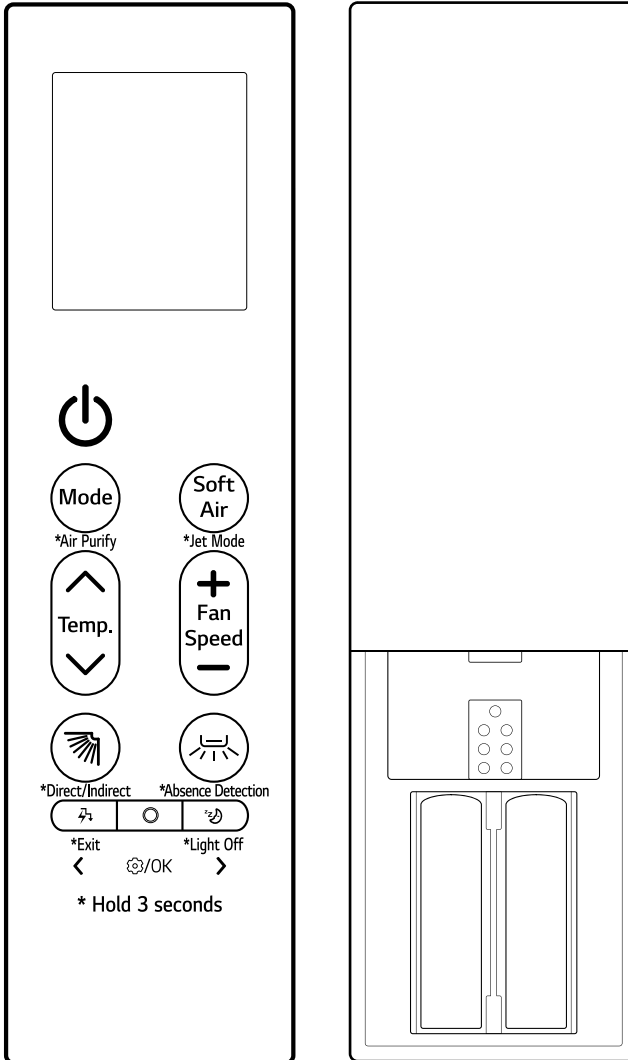

# Overzicht draadloze afstandsbediening

## Draadloze afstandsbediening

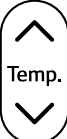
Het gebruik van de draadloze afstandsbediening maakt de bediening van het apparaat gemakkelijker.

### Type A



Afbeelding	Beschrijving
	<p><b>Aan/uit</b> Schakelt het apparaat in of uit.</p> <hr/> <p><b>Verbinding maken met LG ThinQ</b> Houd de <b>Aan/uit</b>-knop 3 seconden ingedrukt om de status voor te bereiden voor het verbinden van het apparaat en Wi-Fi.</p>
 <p>*Air Purify</p>	<p><b>Mode</b> Selecteert de gewenste werkingsmodus.</p> <ul style="list-style-type: none"> <li>Met elke druk op de knop verandert u van modus, in deze volgorde: <b>Koelen</b> → <b>Automatisch</b> → <b>Ontvochtigen</b> → <b>Verwarmen</b> → <b>Alleen ventilatie</b>.</li> </ul> <hr/> <p><b>Air Purify</b> Houd de <b>Mode</b>-knop ongeveer 3 seconden ingedrukt om schone, frisse lucht toe te voeren met behulp van ionendeeltjes en het filter.</p>
 <p>*Jet Mode</p>	<p><b>Soft Air</b> Houdt je koel zonder tocht te voelen.</p> <hr/> <p><b>Jet Mode</b> Houd de <b>Soft Air</b>-knop ongeveer 3 seconden ingedrukt om de kamertemperatuur te veranderen.</p>
 <p>Temp.</p>	<p><b>Temperatuur</b> <math>\wedge, \vee</math> Regelt de gewenste kamertemperatuur.</p>
 <p>Fan Speed</p>	<p><b>Fan Speed</b> <math>+, -</math> Past de ventilatorsnelheid aan.</p>
 <p>*Direct/Indirect</p>	<p> (<b>Luchtstroom verticaal</b>) Regelt de luchtstroomrichting omhoog en omlaag.</p> <hr/> <p><b>Direct/Indirect</b> Houd de -knop ongeveer 3 seconden ingedrukt om mensen te detecteren en een directe of indirecte luchtstroom in te stellen op basis van uw voorkeuren.</p> <hr/> <p><b>Reinigingsmodus</b> Terwijl de afstandsbediening en het apparaat uitgeschakeld zijn, houd de -knop ongeveer 5 seconden ingedrukt om de klep vast te zetten zodat u de klep gemakkelijk kunt schoonmaken.</p>



## Afbeelding

## Beschrijving



\*Absence Detection

**⌘ (Luchtstroom horizontaal)**

Past de luchtstroomrichting links en rechts aan.

**Absence Detection**

Houd de ⌘-knop ongeveer 3 seconden ingedrukt om automatisch over te schakelen op energiebesparing als er niemand aanwezig is.



\*Exit

**⚡ (Energiebeheer)**

Verminder het energieverbruik. U kunt het energieverbruik regelen.

**Exit**

Wanneer u de instellingen invoert, houdt u de ⚡-knop ongeveer 3 seconden ingedrukt om terug te keren naar de vorige instelling.



⌘/OK

**Funcție**

Hiermee selecteert u de gewenste functie.



\*Light Off

**🔇 (Geluidsarm)**

Schakelt het apparaat automatisch uit op een gewenst tijdstip. Gebruik het voor het slapen gaan.

**Light Off**

Houd de knop 🔇 ongeveer 3 seconden ingedrukt om de lichtschaakelfunctie in te stellen.

## Type B

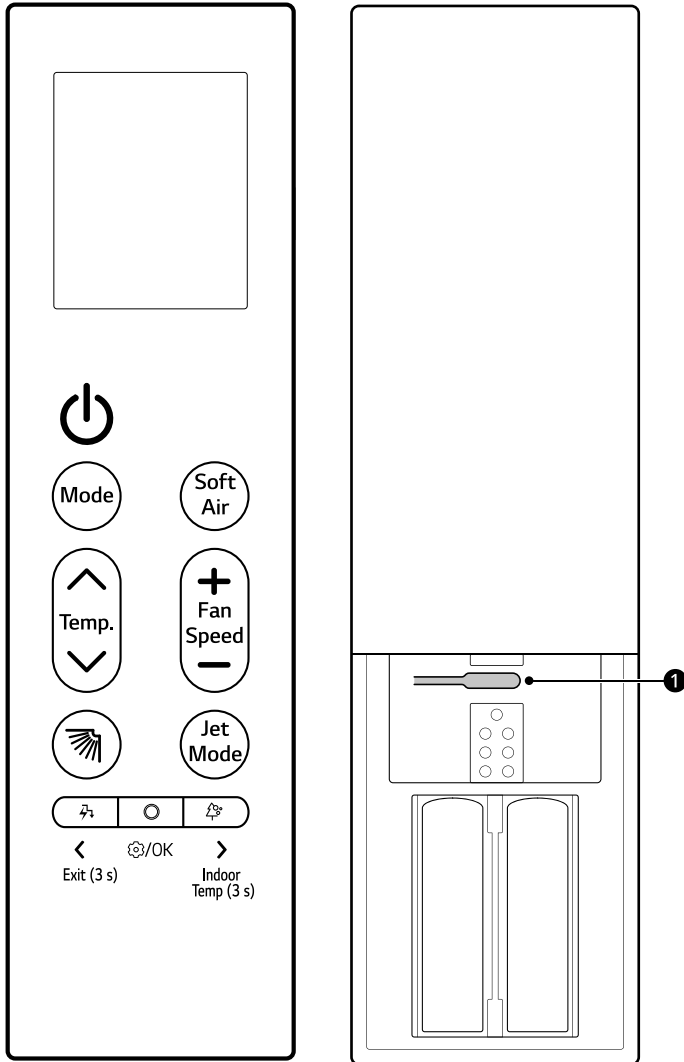

## Afbeelding













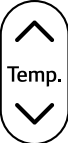

## Beschrijving

**Aan/uit**

Schakelt het apparaat in of uit.

**Verbinding maken met LG ThinQ**

Houd de **Aan/uit**-knop 3 seconden ingedrukt om de status voor te bereiden voor het verbinden van het apparaat en Wi-Fi.

Afbeelding	Beschrijving
	<p><b>Mode</b>            Selecteert de gewenste werkingsmodus.</p> <ul style="list-style-type: none"> <li>Met elke druk op de knop verandert u van modus, in deze volgorde: <b>Koelen</b> → <b>Automatisch</b> → <b>Ontvochtigen</b> → <b>Verwarmen</b> → <b>Alleen ventilatie</b>.</li> </ul>
	<p><b>Soft Air</b>            Houdt je koel zonder tocht te voelen.</p>
	<p><b>Temperatuur</b> <math>\wedge</math>, <math>\vee</math>            Regelt de gewenste kamertemperatuur.</p>
	<p><b>Fan Speed</b> +, -            Past de ventilatorsnelheid aan.</p>
	<p> <b>(Luchtstroom verticaal)</b>            Regelt de luchtstroomrichting omhoog en omlaag.</p> <p><b>Reinigingsmodus</b>            Terwijl de afstandsbediening en het apparaat uitgeschakeld zijn, houd de -knop ongeveer 5 seconden ingedrukt om de klep vast te zetten zodat u de klep gemakkelijk kunt schoonmaken.</p>
	<p><b>Jet Mode</b>            Verandert de kamertemperatuur snel.</p>
  Exit (3 s)	<p> <b>(Energiebeheer)</b>            Verminder het energieverbruik. U kunt het energieverbruik regelen.</p> <p><b>Exit (3 s)</b>            Wanneer u de instellingen invoert, houdt u de -knop ongeveer 3 seconden ingedrukt om terug te keren naar de vorige instelling.</p>
 	<p><b>Functie</b>            Hiermee selecteert u de gewenste functie.</p>

### Afbeelding

### Beschrijving



#### (Luchtzuivering)

Levert schone, frisse lucht met behulp van ionendeeltjes en het filter.



Indoor  
Temp (3 s)

#### **Indoor Temp (3 s)**

Houd de knop  ongeveer 3 seconden ingedrukt om de kamertemperatuur weer te geven.



#### **1 Resetten**

Reset de instelling van de draadloze afstandsbediening.

---

## Werkingsmodi gebruiken

### Bedienen met de draadloze afstandsbediening

Richt de draadloze afstandsbediening op de signaalontvanger rechts op het apparaat.

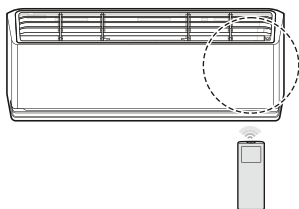

### OPMERKING

- De draadloze afstandsbediening stuurt mogelijk andere elektronische apparaten aan als u de afstandsbediening daarop richt. Richt de draadloze afstandsbediening daarom goed op de ontvanger van uw apparaat.
- Voor een correcte werking moet u de zender en ontvanger regelmatig schoonmaken met een zachte doek.
- Als een functie op de afstandsbediening niet wordt ondersteund op het apparaat, geeft het apparaat dit mogelijk niet aan door te zoemen.

## Koelen, Automatisch, Ontvochtigen, Verwarmen, Alleen ventilatie

Wanneer het apparaat is ingeschakeld, kunt u de bedrijfsmodus wijzigen.

**1** Zet het apparaat aan.

**2** Druk herhaaldelijk op knop **Mode** om de werkingsmodus te wijzigen.

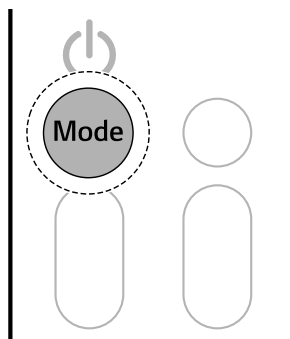

Modus **Koelen**



**Automatische werkingsmodus**  
modus/ **Automatische omschakelingsmodus**

\*1 Het automatiseert het proces van het kiezen van de juiste instellingen voor je ruimte.



**Ontvochtigingsmodus**



**Verwarmingsmodus**



**Ventilatormodus**

- 3** Druk op de knop **▲** of **▼** om de gewenste temperatuur in te stellen.

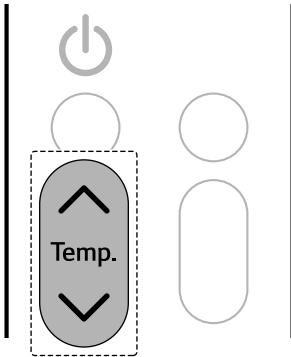

- 2** Druk herhaaldelijk op de knop **Mode** om de gewenste modus te selecteren.

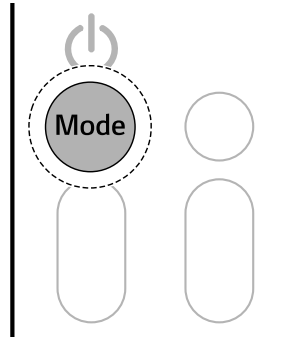

### Opmerkingen voor elke bedrijfsmodus

#### Modus Ontvochtigen

- U kunt de ventilatorsnelheid niet aanpassen.
- In de **Ontvochtigingsmodus** werken de compressor en de binnenventilator mogelijk niet om overmatige koeling te voorkomen.

#### Alleen ventilatie

-  wordt weergegeven op de binneneenheid.
- Je kunt de temperatuur niet aanpassen.

### Jet Modus

U kunt de kamertemperatuur snel veranderen.

- De **Extra snel**-modus is beschikbaar in de **Koel-** of **Verwarmingsmodus**.

- 1** Zet het apparaat aan.

- 3 Type A**

Houd de knop **Soft Air** circa 3 seconden ingedrukt.

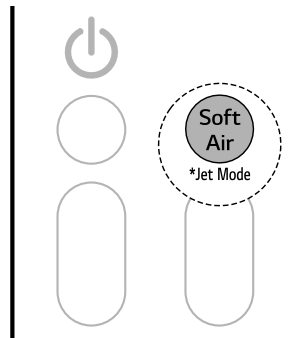

#### Type B

Druk op de knop **Jet Mode**.

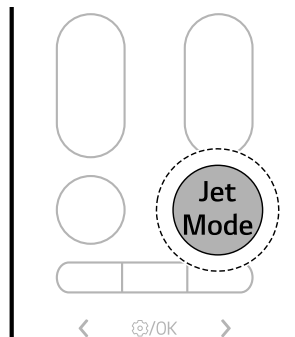

## OPMERKING

### • Extra snel koelen

Een sterke koudeluchtstroom gedurende 30 minuten. Na 30 minuten blijft de temperatuur standaard 18 °C.

### • Extra snel verwarmen

Een sterke warmeluchtstroom gedurende 30 minuten. Na 30 minuten blijft de temperatuur standaard 30 °C.

- De modus **Extra snel verwarmen** is niet beschikbaar op sommige modellen.

• De **Jet**-modus werkt mogelijk anders dan op het display van de draadloze afstandsbediening.

## Instellen van de ventilatorsnelheid

U kunt de ventilatorsnelheid aanpassen door herhaaldelijk op de knop **+** of **-** te drukken.

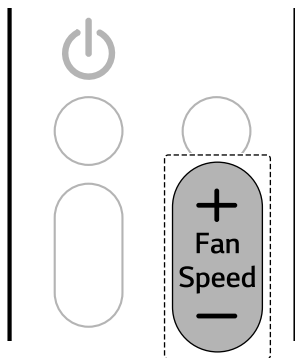

Snelheid	Pictogram draadloze afstandsbediening	Pictogram binneneenheid
Gemiddeld - Hoog		F4
Gemiddeld		F3
Gemiddeld - Laag		F2
Laag		F1

## OPMERKING

- De ventilatorsnelheid van Natuurlijke wind wordt automatisch aangepast.
- Op sommige binneneenheden worden de pictogrammen van de binneneenheid weergegeven.
- Het display van de binneneenheid toont de ventilatorsnelheidspictogrammen slechts 5 seconden en keert daarna terug naar de ingestelde temperatuur.

## De richting van de luchtstroom aanpassen

U kunt de richting van de luchtstroom verticaal of horizontaal instellen.

Snelheid	Pictogram draadloze afstandsbediening	Pictogram binneneenheid
Natuurlijke wind		-
Hoog		F5

## De op/neer richting aanpassen

- Druk herhaaldelijk op de knop  om de richting van de luchtstroom aan te passen.

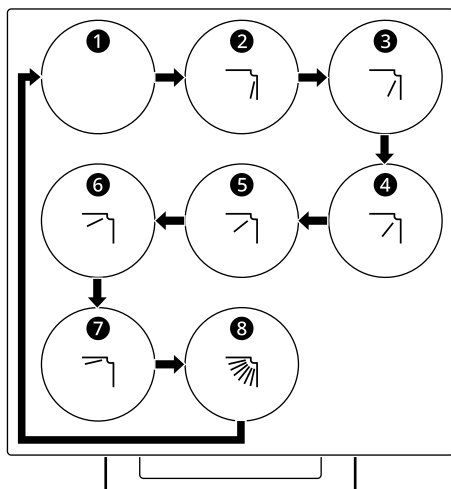

- Selecteer  om de op-neer richting van de luchtstroom automatisch aan te passen.

## Instellen van de links-rechts richting

### Type A

- Druk herhaaldelijk op de knop  om de richting van de luchtstroom aan te passen.

- Selecteer  om de links-rechts richting van de luchtstroom automatisch aan te passen.

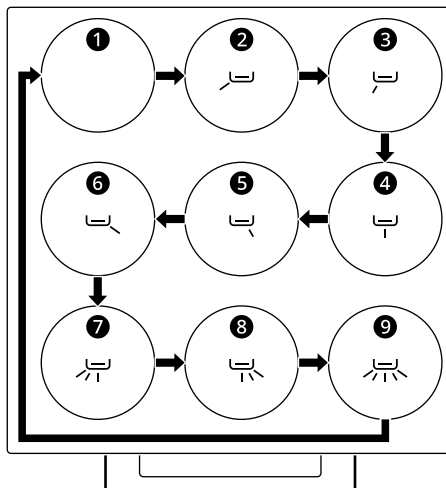

### Type B

- 1 Druk op de knop **Functie**.

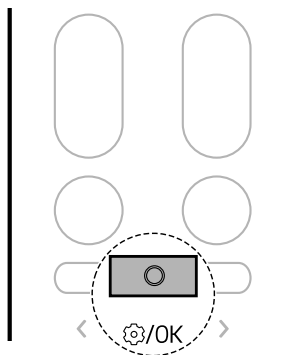



- 2 Druk op de < of > toets totdat het onderstaande pictogram op het scherm knippert. Druk vervolgens op de knop **Functie**.

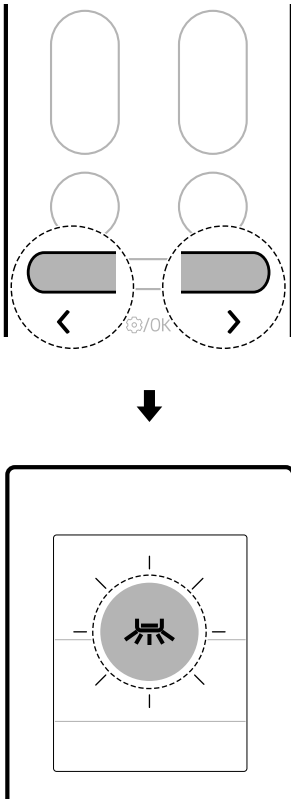

- Selecteer 9 om de links-rechts richting van de luchtstroom automatisch aan te passen.

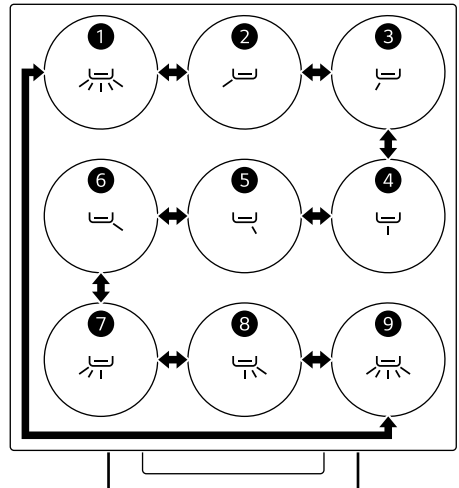

- 3 Druk op de < of >-toets om de richting van de luchtstroom aan te passen. Druk vervolgens op de knop **Functie**.

- 1 UIT ↔ 2 1 ↔ 3 2 ↔ 4 3 ↔ 5 4 ↔ 6 5 ↔ 7 AAN ↔ 8 AAN ↔ 9 AAN

### OPMERKING

- Als u de luchtdeflector willekeurig aanpast, kan het apparaat defect raken.
- Bij het opnieuw opstarten gebruikt het apparaat de laatst ingestelde luchtstroomrichting. Het is mogelijk dat de positie van de luchtdeflector niet overeenkomt met het pictogram dat op de draadloze afstandsbediening wordt weergegeven. Wanneer dit gebeurt, past u de richting van de luchtstroom opnieuw aan.
- Deze functie kan anders werken dan op het display van de draadloze afstandsbediening.

### Handbediening

Als uw draadloze afstandsbediening niet beschikbaar is, kunt u het apparaat in- en uitschakelen door op de **Aan/uit**-knop 1 op de binnenunit te drukken.

- Druk op de **Aan/uit**-knop ❶.



### OPMERKING

- De ventilatorsnelheid staat standaard te hoog ingesteld.
- Functies kunnen veranderen afhankelijk van het type model.
- De temperatuur kan niet worden gewijzigd bij gebruik van de **Aan/uit**-knop ❶.
- De temperatuur is standaard ingesteld tussen 22 °C en 24 °C.

## De vorige instellingen herstellen

Wanneer de airconditioner na een stroomstoring opnieuw wordt ingeschakeld, activeert de functie **Automatisch herstarten** de vorige instellingen.

Wanneer u het apparaat voor de eerste keer gebruikt, wordt de functie **Automatisch herstarten** ingesteld. U kunt deze functie annuleren en instellen door te drukken op de knop **Aan/uit** ❶ op de binnenunit.

### Automatisch herstarten annuleren

- 1 Houd de knop **Aan/uit** ❶ 6 seconden ingedrukt.
- 2 Wanneer het apparaat tweemaal piept, laat u de knop **Aan/uit** ❶ los. Het lampje knippert tweemaal. Dit wordt 4 keer herhaald.

### Automatisch herstarten instellen

- 1 Houd de knop **Aan/uit** ❶ 6 seconden ingedrukt.

- 2 Wanneer het apparaat tweemaal piept, laat u de knop **Aan/uit** ❶ los. Het lampje knippert. Dit wordt 4 keer herhaald.

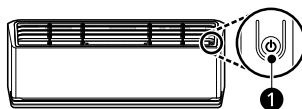

### OPMERKING

- De functie kan variëren afhankelijk van het type model.
- Als u de knop **Aan/uit** ❶ 3 tot 5 seconden ingedrukt houdt (in plaats van 6 seconden), gaat het apparaat in de teststand. In de teststand produceert het apparaat gedurende 18 minuten een sterke koude luchtstroom. Daarna keert het apparaat terug naar de fabrieksinstellingen.

# Speciale functies gebruiken

## Luchtreiniging

U kunt schone en frisse lucht toevoeren met behulp van ionendeeltjes en het filter.

### Type A

Houd de knop **Mode** circa 3 seconden ingedrukt.

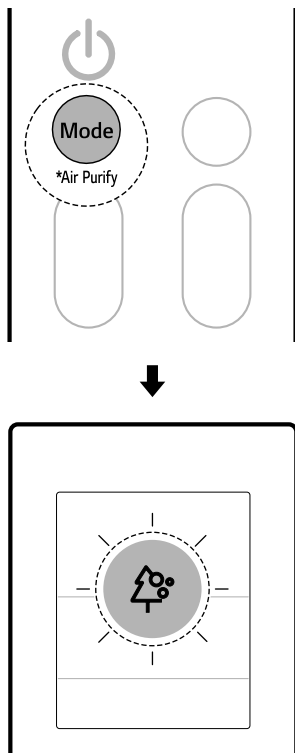

### Type B

Druk op de knop .

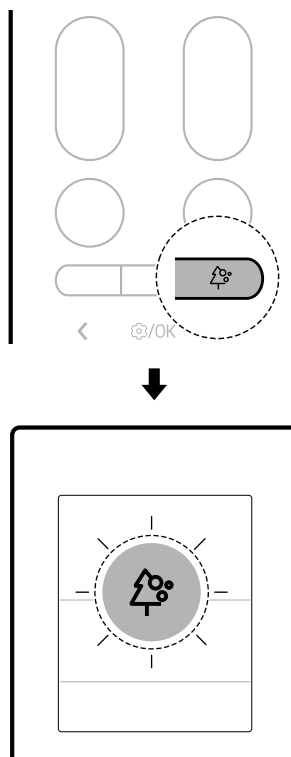

Functie	Beschrijving
Ionisator	De ionendeeltjes van de ionisator verminderen de oppervlakbacteriën en andere schadelijke stoffen.

## WAARSCHUWING

- Raak de ionisator tijdens de werking niet aan.

## OPMERKING



- U kunt deze functie gebruiken zonder het apparaat aan te zetten.

## Energiecontrolefunctie (op sommige modellen)



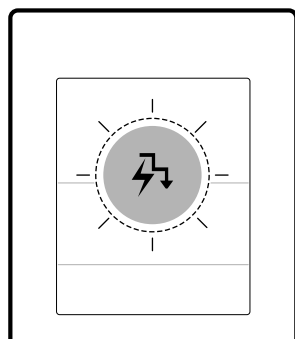
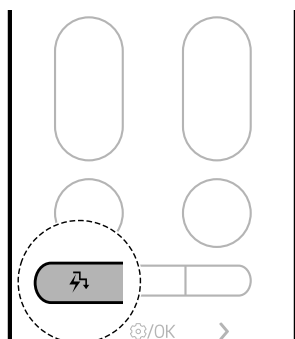

U kunt het opgenomen vermogen verlagen.

- 1 Zet het apparaat aan.
- 2 Druk herhaaldelijk op de knop  om de gewenste stap te selecteren.



Stap	Display scherm	Beschrijving
1	 %	Het ingangsvermogen wordt met 20% verlaagd ten opzichte van het nominale ingangsvermogen.
2	 %	Het ingangsvermogen wordt met 40% verlaagd ten opzichte van het nominale ingangsvermogen.
3 (op sommige modellen)	 %	Het ingangsvermogen wordt met 60% verlaagd ten opzichte van het nominale ingangsvermogen.

### OPMERKING

- 80, 60, 40 of L (stap 1), LL (stap 2) wordt op sommige binneneenheden weergegeven.
- Deze functie is beschikbaar in combinatie met de modus **Koelen**.
- De capaciteit kan afnemen wanneer de functie **Energiebeheer** is geselecteerd.
- De gewenste temperatuur wordt ongeveer 5 seconden weergegeven als u op de knop  of  drukt.
- De ventilatorsnelheid wordt ongeveer 5 seconden weergegeven als u op de  of  toets drukt.
- Bij aansluiting op de Multi Buiteneenheid wordt deze functie mogelijk niet ondersteund.

## Zachte luchtstroom (op sommige modellen)

Deze functie stuurt een zachte luchtstroom naar boven om voor koeling te zorgen zonder dat u tocht voelt.

1 Zet het apparaat aan.

2 Druk op de knop **Soft Air**.

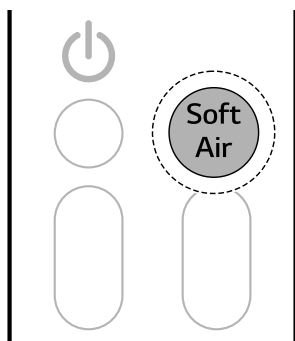

- 50 wordt weergegeven op het displayscherm.

3 Druk op de toets **▲** of **▼** om de luchtstroomtemperatuur aan te passen.

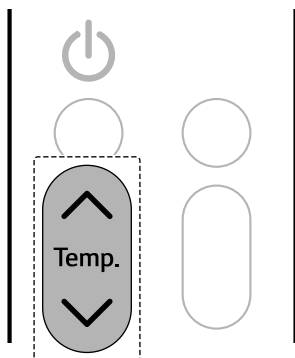

- U kunt de temperatuur van de luchtstroom die uit het apparaat komt aanpassen.
- Het display toont luchtstroomtemperatuurniveaus van -4 tot

4, waarbij lagere cijfers koelere luchtstroom aangeven. (-4: Meest koel, 4: Minst koel) Na een korte vertraging wordt 50 weer weergegeven.

4 Druk op de **+** of **-** toets om de ventilatorsnelheid aan te passen.

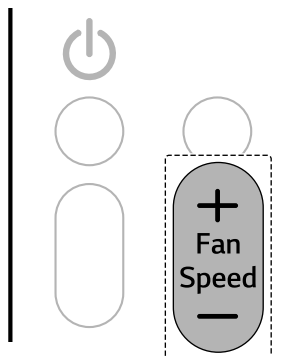

### OPMERKING

- Wanneer de functie **Zachte luchtstroom** wordt geactiveerd, wordt de temperatuur van de lucht die uit het product komt gewijzigd en wordt de lucht naar boven gestuurd.
- De **Zachte luchtstroom**-functie kan worden gebruikt met de modi **Koelen** en **Ventileren**.
- De temperatuur van de luchtstroom gaat mogelijk niet omhoog of omlaag. Dit is afhankelijk van de binnen- en buitentemperatuur.
- Wanneer de Multi Outdoor unit is aangesloten, kunt u de luchtstroomtemperatuur niet aanpassen.

## Sensor voor menselijke detectie (op sommige modellen)

### Directe en indirecte luchtstroom

Deze functie detecteert personen en zorgt vervolgens voor een **Directe** of **Indirecte** luchtstroom op basis van uw voorkeuren.

- **Directe luchtstroom**

Wordt er aanwezigheid gedetecteerd, dan wordt de luchtstroom gestuurd naar de omgeving waar een persoon aanwezig is.

### • Indirecte luchtstroom

Wordt er aanwezigheid gedetecteerd, dan wordt de luchtstroom gestuurd naar de omgeving waar er niemand is.

### Type A

- Houd de knop  ongeveer 3 seconden ingedrukt om de directe en indirecte functie in te stellen.
- Elke keer dat het pictogram wordt geselecteerd, verandert de functie in deze volgorde: Direct → Indirect → Uit

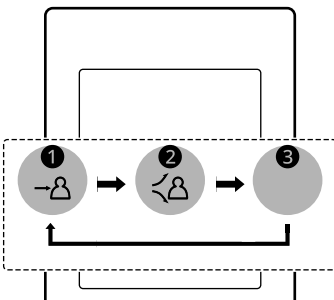
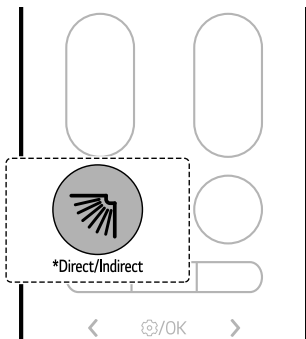

- ❶ Direct
- ❷ Indirect
- ❸ Uit

### Type B

1 Zet het apparaat aan.

2 Druk op de knop **Functie**.

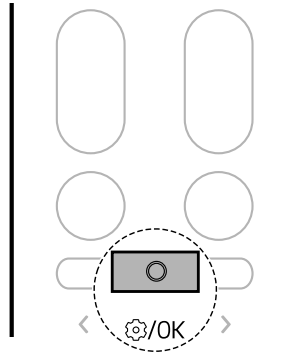

3 Druk op de < of >-toets om het onderstaande pictogram in te stellen dat onderaan op het

scherm knippert. Druk vervolgens op de knop **Functie**.

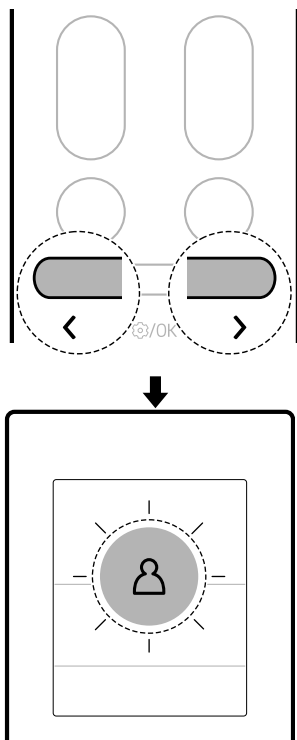

**4** Druk op de knop < of > om de directe en indirecte functie in te stellen.

- Elke keer dat het pictogram wordt geselecteerd, verandert de functie in deze volgorde: Direct ↔ Indirect ↔ UIT

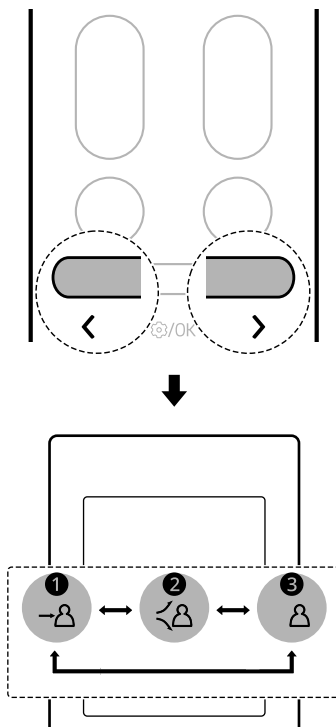

- ❶ Direct
- ❷ Indirect
- ❸ Uit

**5** Druk vervolgens op de knop **Functie**.

### Afwezigheidsdetectie

Wanneer er niemand aanwezig is, wordt automatisch de energiebesparende stand ingeschakeld.

- Als u het product ingeschakeld laat wanneer u afwezig bent, wordt voor het koelen een energiebesparende stand gebruikt of wordt de stroomtoevoer uitgeschakeld zodra de tijd voor de afwezigheidsdetectie wordt bereikt. Zo bespaart u op uw energienota.

## 32 GEBRUIK

- Verbind het apparaat met de **LG ThinQ** applicatie om de tijd voor afwezigheidsdetectie en de modus voor afwezigheidsdetectie in te stellen.

### Type A

- Houd de knop  ongeveer 3 seconden ingedrukt om de afwezigheidsdetectiefunctie in te stellen.

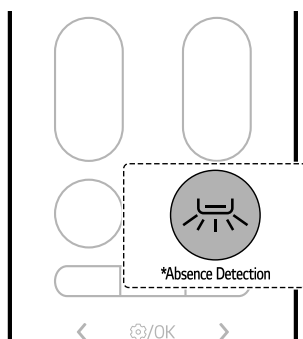

### Type B

- 1 Zet het apparaat aan.
- 2 Druk op de knop **Functie**.

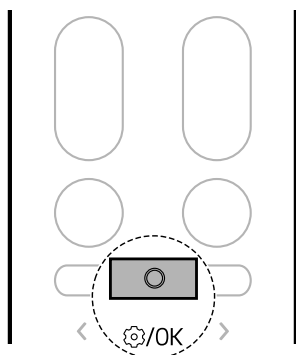

- 3 Druk op de < of >-toets om het onderstaande pictogram in te stellen dat onderaan het

scherm knippert. Druk vervolgens op de knop **Functie**.

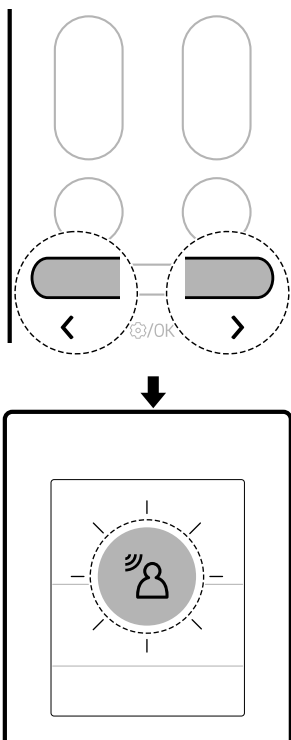

- 4 Druk op de knop < of > om de afwezigheidsdetectiefunctie in te stellen.
  - Bij elke druk op de knop verandert de functie in deze volgorde: AAN ↔ UIT
- 5 Druk vervolgens op de knop **Functie**.

### OPMERKING

- De **directe en indirecte luchtstroom** zijn beschikbaar in de **Koelen** en **Verwarmen**modus.
- De gevoeligheid van de radarsensor kan variëren, afhankelijk van de binnenomgeving en omstandigheden, bijvoorbeeld:
  - Als er weinig beweging is, bijvoorbeeld tijdens het tv-kijken of slapen



- Als u dicht bij het apparaat op de vloer zit
- Als u zich op een locatie bevindt die ongeveer 5 m (16 ft) of meer van het apparaat verwijderd is
- Bewegende voorwerpen zoals ventilatoren, robotstofzuigers of huisdieren worden mogelijk gedetecteerd als personen.

scherm knippert. Druk vervolgens op de knop **Functie**.

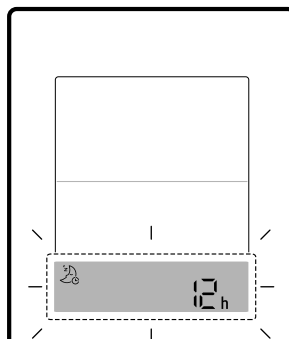
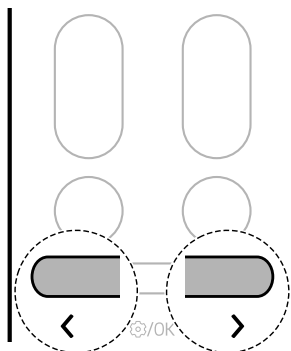

## Slaaptimer

U kunt het apparaat zo instellen dat het na een bepaalde tijd automatisch wordt uitgeschakeld. Het apparaat zal automatisch de temperatuur, ventilatorsnelheid en luchtstroomrichting veranderen. Er zijn twee manieren om de geluidsarmtimer in te stellen.

Deze functie kan worden ingesteld wanneer het apparaat wordt ingeschakeld.

### Methode 1

- 1 Zet het apparaat aan.
- 2 Druk op de knop **Functie**.

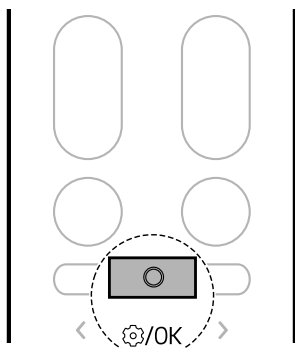

- 4 Druk op de knop **<** of **>** om de gewenste tijd in te stellen. Druk vervolgens op de knop **Functie**.
  - Vanaf 30 minuten kan de slaaptimer in stappen van een uur worden ingesteld tot maximaal 12 uur.

### Methode 2 (alleen voor type A-afstandsbediening)

- 3 Druk op de **<** of **>** toets totdat het onderstaande pictogram onder aan het

- 1 Zet het apparaat aan.

2 Druk op de knop .

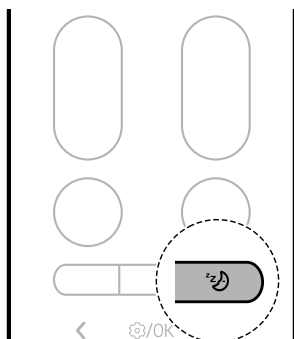

3 Druk op de knop  om de gewenste tijd in te stellen. Druk vervolgens op de knop **Funcie**.

- Vanaf 30 minuten kan de slaaptimer in stappen van een uur worden ingesteld tot maximaal 12 uur.

### OPMERKING

- Het display van de binnenunit geeft de ingestelde tijd van 1 H tot 12 H slechts 5 seconden weer en verdwijnt dan bij sommige modellen.
- In de modus **Koeling** en **Ontvochtiging** wordt de temperatuur na 30 minuten met 1 °C verhoogd en na nog eens 30 minuten met nog eens 1 °C voor een comfortabelere slaap. De temperatuur stijgt tot 2 °C vanaf de vooraf ingestelde temperatuur en tot 30 °C.
- Hoewel de opmerking voor de ventilatorsnelheid op het displayscherm kan worden gewijzigd, wordt de ventilatorsnelheid automatisch aangepast.
- In de verwarmingsmodus daalt de temperatuur met 1 °C na 1 uur en nog eens 1 °C na nog eens 1 uur voor een comfortabelere slaap. De temperatuur daalt tot 2 °C vanaf de vooraf ingestelde temperatuur.
  - Bij aansluiting op de Multi Outdoor unit wordt de temperatuur mogelijk niet automatisch gewijzigd.

## In- en uitschakeltimer

U kunt het apparaat zo instellen dat het op een gewenst tijdstip automatisch wordt in- en uitgeschakeld.

U kunt **Inschakeltimer** en **Uitschakeltimer** tegelijk instellen.

### De Inschakeltimer instellen

U kunt de functie instellen of annuleren ongeacht of het apparaat aan of uit staat.

1 Druk op de knop **Funcie**.

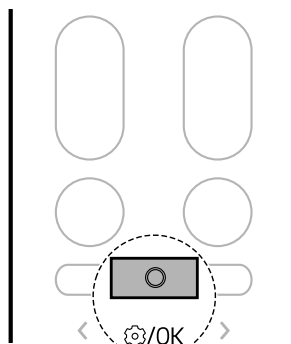

2 Druk op de < of > toets totdat het onderstaande pictogram onder aan het

scherm knippert. Druk vervolgens op de knop **Functie**.

1 Druk op de knop **Functie**.

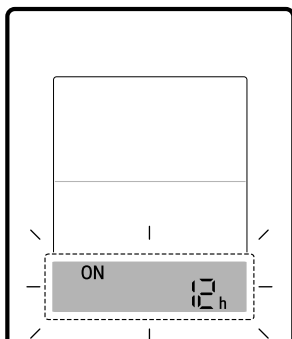
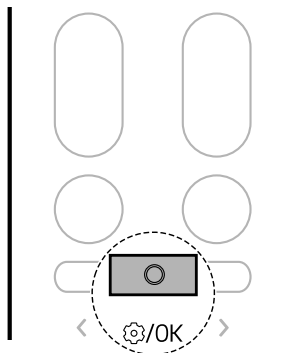
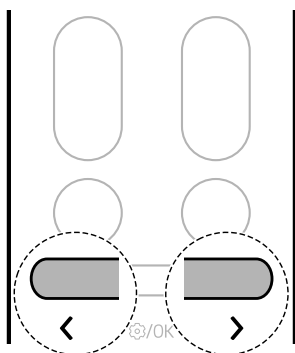

2 Druk op de < of > toets totdat het onderstaande pictogram onder aan het scherm knippert. Druk vervolgens op de knop **Functie**.

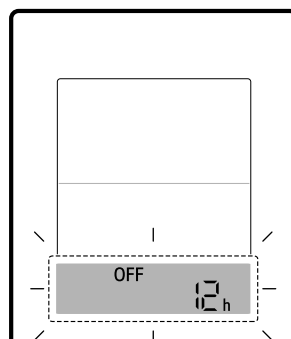
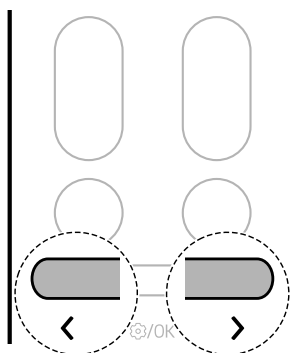

3 Druk op de knop < of > om de gewenste tijd in te stellen. Druk vervolgens op de knop **Functie**.

- De tijd kan tot 24 uur worden ingesteld.

### De Uitschakeltimer instellen

U kunt de functie instellen of annuleren ongeacht of het apparaat aan of uit staat.

- 3** Druk op de knop < of > om de gewenste tijd in te stellen. Druk vervolgens op de knop **Functie**.

- De tijd kan tot 24 uur worden ingesteld.

### De timerinstelling annuleren

U kunt alle timerinstellingen annuleren.

- 1** Druk op de knop **Functie**.

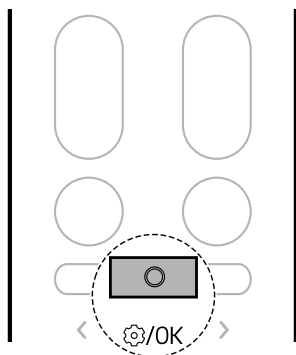

- 2** Druk op de < of > toets totdat het onderstaande pictogram onder aan het

scherm knippert. Druk vervolgens op de knop **Functie**.

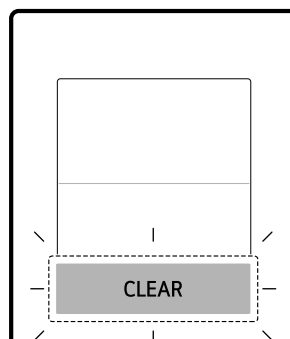
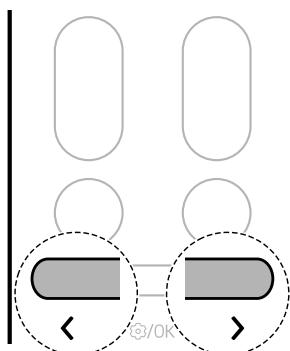

### Dempingsfunctie

U kunt het zoemgeluid in- of uitschakelen om u te waarschuwen wanneer u de functie van de airconditioner instelt of wijzigt.

- 1** Zet het apparaat aan.

2 Druk op de knop **Funcctie**.

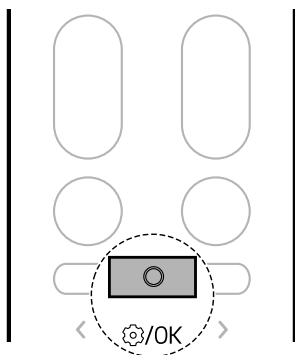

3 Druk op de < of > toets totdat het onderstaande pictogram onder aan het scherm knippert. Druk vervolgens op de knop **Funcctie**.

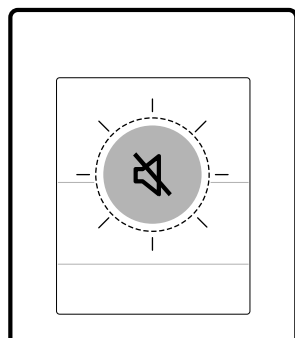
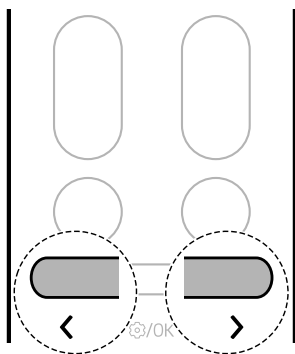

### OPMERKING

- Stel de functie elke keer in, de functie gaat aan en uit.
- Wanneer de dempingsfunctie is ingesteld, verschijnt even op het scherm van de binnenunit en wordt het zoemgeluid uitgeschakeld.
- Deze functie kan afhankelijk van het model anders werken.

### Licht uit-functie

U kunt de helderheid van het scherm van de binnenunit instellen.

#### Type A

- Houd de knop ongeveer 3 seconden ingedrukt om de lichtuitschakelfunctie in te stellen.

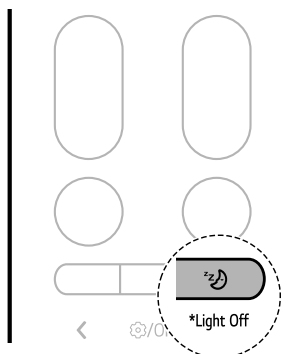

#### Type B

- 1 Zet het apparaat aan.

2 Druk op de knop **Functie**.

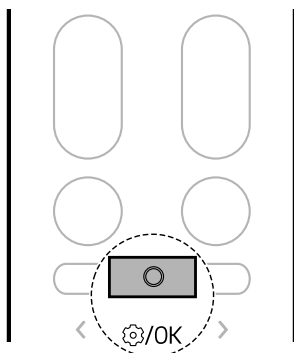

3 Druk op de < of > toets totdat het onderstaande pictogram onder aan het scherm knippert. Druk vervolgens op de knop **Functie**.

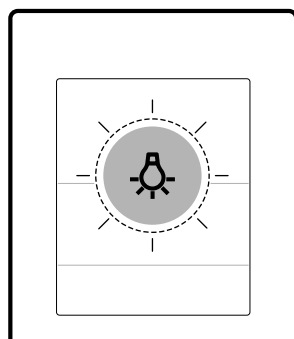
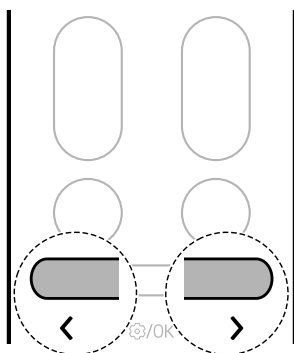

4 Druk op de knop < of > om de lichtuitschakelfunctie in te stellen.

- Bij elke druk op de knop verandert de functie in deze volgorde: AAN ↔ UIT

5 Druk vervolgens op de knop **Functie**.

### OPMERKING

- De knop schakelt het displayscherm aan of uit.
- Als de helderheid van het display van een binnenunit is uitgeschakeld, wordt het display automatisch enige tijd ingeschakeld als u op een toets van de draadloze afstandsbediening drukt.
- Deze functie kan afhankelijk van het model anders werken.

### Stille functie (op sommige modellen)

U kunt het geluid van de buitenunit verminderen zodat de buren er geen last van hebben.

1 Zet het apparaat aan.

2 Druk op de knop **Functie**.

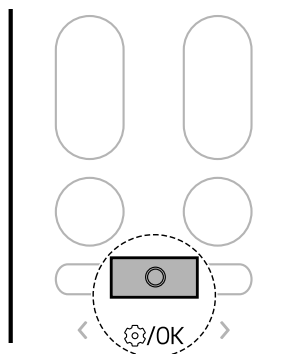

3 Druk op de < of > toets totdat het onderstaande pictogram onder aan het

scherm knippert. Druk vervolgens op de knop **Functie**.

- Bij aansluiting op de Multi Buitenunit wordt deze functie mogelijk niet ondersteund.

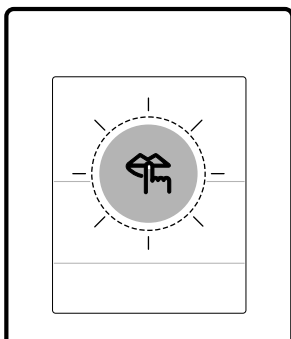
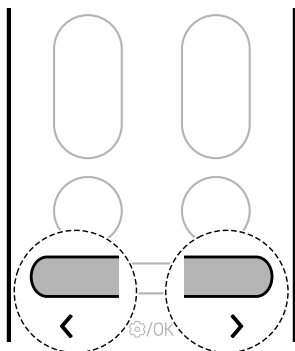

## Lage verwarmingsfunctie (op sommige modellen)

U kunt het verwarmingssysteem gebruiken om een minimale kamertemperatuur te handhaven en te voorkomen dat voorwerpen in de kamer bevriezen wanneer u langere tijd niet thuis bent.

1 Zet het apparaat aan.

2 Druk op de knop **Functie**.

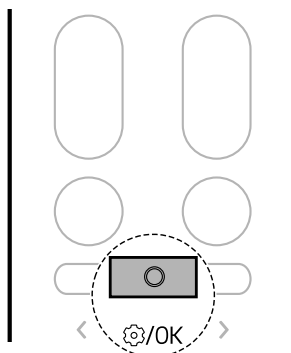

4 Druk op de < of >-toets om de stille functie in te stellen.

- Bij elke druk op de knop verandert de functie in deze volgorde: AAN ↔ UIT

3 Druk op de < of > toets totdat het onderstaande pictogram onder aan het

5 Druk vervolgens op de knop **Functie**.

### OPMERKING

- Deze functie is uitgeschakeld wanneer u op de knop **Mode** of **Jet Mode**.
- Deze functie is beschikbaar in de modi **Koelen**, **Verwarmen**, **Automatisch omschakelen** en Automatische werking.

scherm knippert. Druk vervolgens op de knop **Funcție**.

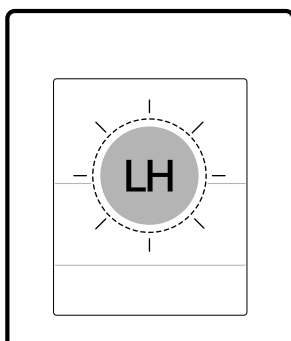
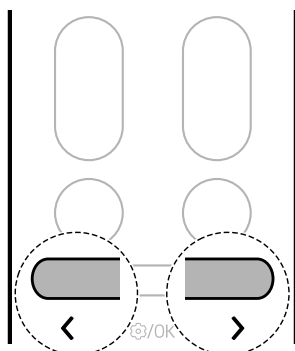

- 4** Druk op de < of >-toets om de lage verwarmingsfunctie in te stellen.
- Bij elke druk op de knop verandert de functie in deze volgorde: AAN ↔ UIT

- 5** Druk vervolgens op de knop **Funcție**.

### OPMERKING

- Deze functie is beschikbaar in de modus **Verwarmen**.
- Om terug te keren naar de modus **Verwarmen** drukt u op de knop **Temperatuur** **▲**, **▼**, **Fan Speed** **+**, **-** of **Mode**.
- Als de knop **Jet Mode** wordt ingedrukt wanneer de modus **Licht verwarmen** actief is, wordt de

functie uitgeschakeld en wordt onmiddellijk de modus **Extra snel verwarmen** ingeschakeld (bij modellen met **Extra snel verwarmen**).

- Als er een fout optreedt, kan de werking worden onderbroken om schade aan het apparaat te voorkomen.
- De knoppen **Soft Air** en  kunnen niet worden gebruikt terwijl de **Laag verwarming** in werking is.
- LH wordt weergegeven op de binneneenheid.
- De kamertemperatuur wordt geregeld tot ongeveer 10 °C. De temperatuur wordt aangepast aan het apparaat.
- Bij aansluiting op de Multi Buiteneenheid wordt deze functie mogelijk niet ondersteund.

## Kamertemperatuur controleren

U kunt de huidige kamertemperatuur controleren.

### Type A

- 1** Zet het apparaat aan.
- 2** Druk op de knop **Funcție**.

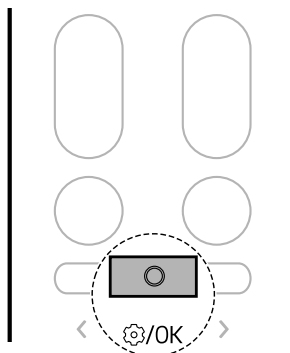

- 3** Druk op de < of >-toets totdat het onderstaande pictogram onder aan het



scherm knippert. Druk vervolgens op de knop **Functie**.

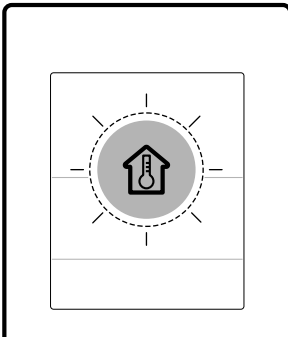
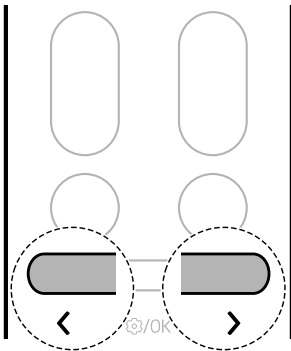

- 2 Houd de knop  ongeveer 3 seconden ingedrukt om de kamertemperatuur weer te controleren.

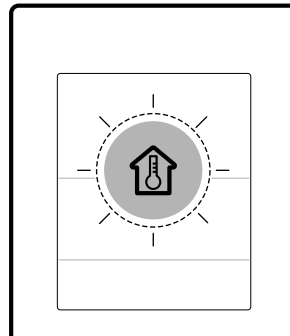
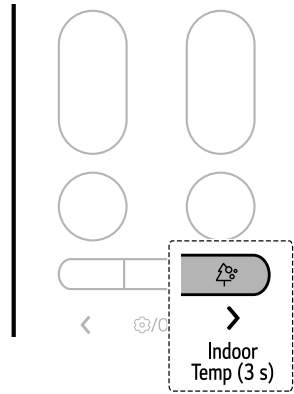

## Type B

- 1 Zet het apparaat aan.

## OPMERKING

- De kamertemperatuur wordt gedurende 5 seconden weergegeven voordat wordt teruggekeerd naar het vorige scherm.
- Deze functie kan afhankelijk van het model anders werken.
- Bij sommige functies wordt de temperatuurinstelling weergegeven in plaats van de kamertemperatuur.

## SMART FUNCTIES

### LG ThinQ applicatie

Deze functie is slechts aanwezig op modellen met wifi.

Met de **LG ThinQ**-applicatie kunt u via een smartphone verbinding maken met het apparaat.

### LG ThinQ toepassing eigenschappen

#### Algemene functies

Communiceer met het apparaat vanaf een smartphone met behulp van de **LG ThinQ** applicatie.

##### • Smart Diagnosis

- Als u een probleem ondervindt tijdens het gebruik van het apparaat, helpt de functie Smart Diagnosis bij het stellen van een diagnose.

#### Extra functies

Er zijn meer functies beschikbaar als uw apparaat is verbonden met Wi-Fi.

- Instellingen
  - Hiermee kunt u de verschillende opties op het apparaat en in de applicatie instellen.

### OPMERKING

- Als u uw draadloze router of wachtwoord wijzigt of van internetprovider verandert, verwijdert u het geregistreerde apparaat uit de **LG ThinQ**-applicatie en registreert u het opnieuw.
- De applicatie kan zonder voorafgaande kennisgeving worden gewijzigd.
- Functies kunnen per model variëren.

### LG ThinQ applicatie installeren en een LG apparaat aansluiten

#### Modellen met QR Code

Scan de QR code die aan het product is bevestigd met de camera of een QR code reader applicatie op uw smartphone.



#### Modellen zonder QR Code

- 1 Zoek en installeer de **LG ThinQ** applicatie in de Google Play Store of Apple App Store op een smartphone.
- 2 Start de **LG ThinQ** applicatie en meld u aan met uw bestaande account of maak een LG account aan om u aan te melden.
- 3 Tik op de knop Toevoegen (+) in de **LG ThinQ** applicatie om uw LG apparaat aan te sluiten. Volg de instructies in de applicatie om het proces te voltooien.

### OPMERKING

- Om de Wi-Fi-verbinding te controleren, controleer of het Wi-Fi-lampje op het bedieningspaneel brandt.
- Het toestel ondersteunt alleen Wi-Fi-netwerken van 2.4 GHz. Neem contact op met uw internetprovider of raadpleeg de handleiding van uw draadloze router om de netwerkfrequentie te controleren.

- **LG ThinQ** is niet verantwoordelijk voor fouten of problemen met de netwerkverbinding of voor gebreken, een verkeerde werking of fouten die door de netwerkverbinding worden veroorzaakt.
- De omgeving van het draadloos netwerk kan veroorzaken dat de wifi-verbinding traag is.
- Als de afstand tussen het apparaat en de draadloze router te groot is, wordt de signaalsterkte zwak. Het kan lang duren om verbinding te maken of de installatie kan mislukken.
- Indien het apparaat moeilijkheden ondervindt bij het verbinden met het Wifi-netwerk, kan het te ver verwijderd zijn van de router. Koop een Wifi-signaalversterker (bereikvergroter) om de sterkte van het Wifi-sigitaal te verbeteren.
- Indien de netwerkverbinding niet correct werkt kan de oorzaak liggen bij de Netwerkprovider.
- De omgeving van het thuisnetwerk kan veroorzaken dat er geen- of moeilijk verbinding met de applicatie kan worden gemaakt.
- Als geen verbinding met het apparaat mogelijk is vanwege problemen met het draadloze signaal. Trek dan de stekker van het apparaat uit het stopcontact en probeer het na ongeveer een minuut opnieuw.
- Als de firewall van uw draadloze router is ingeschakeld, schakel deze firewall dan uit of voeg een uitzondering toe.
- De naam van het draadloze netwerk (SSID) moet een combinatie zijn van Engelse letters en cijfers. (Gebruik geen speciale tekens.)
- De gebruikersinterface (UI) van de smartphone kan variëren afhankelijk van het mobiele besturingssysteem (OS) en de fabrikant.
- Als het beveiligingsprotocol van de router is ingesteld op **WEP**, kunt u mogelijk het netwerk niet instellen. Gebruik andere beveiligingsprotocollen (**WPA2** wordt aanbevolen) en sluit het product opnieuw aan.

## Detectie open raam (op sommige modellen/LG ThinQ)

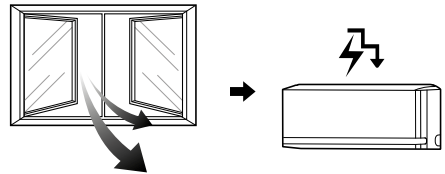

Wanneer er een raam wordt geopend of buitenlucht binnenkomt, kan de temperatuurverandering worden gedetecteerd en wordt de **Energieregelings**modus ingeschakeld.

Om de **Detectie open raam** functie te gebruiken of de **Uitschakeltijd energieregeling** slaaptijd in te stellen, moet je het apparaat verbinden met de **LG ThinQ** applicatie.

- Als een raam geopend wordt, verschijnt 80, 60 of 40 op het display van de binneneenheid.

### OPMERKING

- De functie **Detectie open raam** kan worden gebruikt in de standen **Koelen** en **Verwarmen**.
- De functie **Detectie open raam** wordt geannuleerd in de volgende situaties.
  - Als het product merkt dat het raam dicht is
  - Als de uitschakeltijd van de **Uitschakeltijd energieregeling** is verstrekken
  - Als een andere stand wordt geselecteerd
- De functie **Detectie open raam** werkt niet in de volgende gevallen.
  - Als de stand **Koelen** of **Verwarmen** te snel na het inschakelen van het product wordt gestart
  - Als er weinig verschil is tussen de binnen- en buitentemperatuur
  - Als er onvoldoende trek is tussen de ramen
- Bij aansluiting op de Multi Buiteneenheid wordt deze functie mogelijk niet ondersteund.

## Soft Air (op sommige modellen/ LG ThinQ)

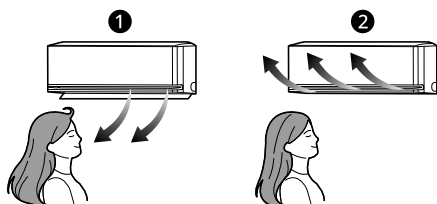

① Normaal

② Zachte luchtstroom

Deze functie stuurt een zachte luchtstroom naar boven om voor koeling te zorgen zonder dat u tocht voelt.

Met de toepassing **LG ThinQ** kunt u de temperatuur en sterkte van de luchtstroom aanpassen.

So wordt weergegeven op de binneneenheid.

### OPMERKING

- Wanneer de functie **Zachte luchtstroom** wordt geactiveerd, wordt de temperatuur van de lucht die uit het product komt gewijzigd en wordt de lucht naar boven gestuurd.
- De **Zachte luchtstroom**-functie kan worden gebruikt met de modi **Koelen** en **Ventileren**.
- De temperatuur van de luchtstroom gaat mogelijk niet omhoog of omlaag. Dit is afhankelijk van de binnen- en buitentemperatuur.
- Wanneer de Multi Outdoor unit is aangesloten, kunt u de luchtstroomtemperatuur niet aanpassen.

## Sensor voor menselijke detectie (op sommige modellen/LG ThinQ)

### Directe en indirecte luchtstroom

Deze functie detecteert personen en zorgt vervolgens voor een **Directe** of **Indirecte** luchtstroom op basis van uw voorkeuren.

#### • Directe luchtstroom

Wanneer er aanwezigheid gedetecteerd, dan wordt de luchtstroom gestuurd naar de omgeving waar een persoon aanwezig is.

#### • Indirecte luchtstroom

Wanneer er aanwezigheid gedetecteerd, dan wordt de luchtstroom gestuurd naar de omgeving waar er niemand is.

## Afwezigheidsdetectie

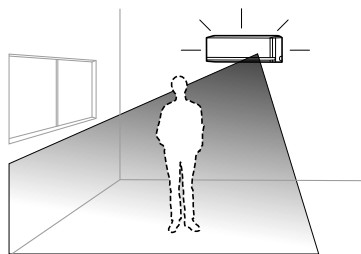

Wanneer er niemand aanwezig is, wordt automatisch de energiebesparende stand ingeschakeld.

- Als u het product ingeschakeld laat wanneer u afwezig bent, wordt voor het koelen een energiebesparende stand gebruikt of wordt de stroomtoevoer uitgeschakeld zodra de tijd voor de afwezigheidsdetectie wordt bereikt. Zo bespaart u op uw energienota.
- Verbind het apparaat met de **LG ThinQ** applicatie om de tijd voor afwezigheidsdetectie en de modus voor afwezigheidsdetectie in te stellen.

### OPMERKING

- De **directe en indirecte luchtstroom** zijn beschikbaar in de **Koelen** en **Verwarmen**modus.
- De gevoeligheid van de radarsensor kan variëren, afhankelijk van de binnenomgeving en omstandigheden, bijvoorbeeld:
  - Als er weinig beweging is, bijvoorbeeld tijdens het tv-kijken of slapen
  - Als u dicht bij het apparaat op de vloer zit
  - Als u zich op een locatie bevindt die ongeveer 5 m (16 ft) of meer van het apparaat verwijderd is

- Bewegende voorwerpen zoals ventilatoren, robotstofzuigers of huisdieren worden mogelijk gedetecteerd als personen.

## Reiniging wisselaar (op sommige modellen/LG ThinQ)

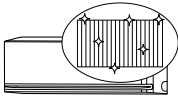

Het regelmatig bevrozen en ontdooien van de warmtewisselaar van de airco spoelt vuil zoals stof weg en houdt het apparaat schoon.

F $\square$  wordt weergegeven op het display van de binneneenheid, met daarbij de voortgang van het reinigingsproces: van  $\square$  tot  $\square\square$ .

### OPMERKING

- De functie **Reiniging wisselaar** wordt beëindigd nadat het apparaat is opgedroogd.
- Als de ruimte een hoge luchtvochtigheid heeft tijdens het gebruik van de functie **Reiniging wisselaar**, kan er damp ontstaan in de omgeving van de binneneenheid.
- De functie **Reiniging wisselaar** kan binnenshuis worden gebruikt bij 21 °C tot 32 °C en buitenshuis bij 21 °C tot 37 °C. De functie **Reiniging wisselaar** dient voor hygiëne, niet voor koeling. De gebruiksomstandigheden kunnen daarom afwijken van de gegarandeerde koeltemperatuur van het product.
- Als de functie **Reiniging wisselaar** wordt gebruikt bij een temperatuur die buiten het toegestane bereik valt, is 5 keer een pieptoon te horen en zal de functie niet werken.
  - De code in de onderstaande afbeelding wordt op sommige binneneenheden weergegeven.

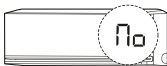

- De functie **Reiniging wisselaar** is ook beschikbaar wanneer het product draait.

- Als u tijdens de **Reiniging wisselaar** op de toets  $\square$  op het apparaat of op de afstandsbediening drukt, wordt de functie **Reiniging wisselaar** uitgeschakeld.
- Tijdens de **Reiniging wisselaar** kunt u een "tik-tik" of "tack-tack" geluid horen als het apparaat uitzet of samentrekt.
- Na de **Reiniging wisselaar** schakelt het apparaat automatisch uit. Wanneer het apparaat weer wordt ingeschakeld, werkt het in de modus **Koelen**.
- Als de **Timer** functie is ingesteld, werkt de functie **Reiniging wisselaar** mogelijk niet goed.
- Er komt koele lucht uit de uitlaat wanneer de functie **Reiniging wisselaar** is geactiveerd.
- Bij aansluiting op de Multi Buiteneenheid wordt deze functie mogelijk niet ondersteund.

## kW Manager (op sommige modellen/LG ThinQ)

Het energieverbruik van de airco wordt automatisch aangepast volgens een door de gebruiker ingesteld schema en gewenst energieverbruik.

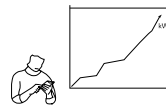

Bij sommige modellen wordt E $\square$  weergegeven op het display van de binneneenheid.

### OPMERKING

- Bij gebruik van **kW Manager** kan de uitstroom van koude lucht worden verminderd, afhankelijk van het resterende vermogen.
- Wanneer het energieverbruik de streefwaarde overschrijdt, wordt de functie **kW Manager** uitgeschakeld.
- Bij gebruik van de **verwarmings-** en **auto-**functie wordt de functie **kW Manager** uitgeschakeld.
- Bij aansluiting op de Multi Buiteneenheid wordt deze functie mogelijk niet ondersteund.

**OPMERKING**

- Het energieverbruik dat de toepassing **LG ThinQ** laat zien, kan afwijken van het werkelijke energieverbruik (zoals dit op uw energienota komt).
- De informatie over het energieverbruik kan per product verschillen.
- Het energieverbruik kan afwijken van de resultaten die worden gemeten met andere meetapparatuur.
- Het gemeten energieverbruik kan variëren, afhankelijk van de omgeving waarin het apparaat is geïnstalleerd.
- Het gemeten energieverbruik kan variëren, afhankelijk van de gebruiksomgeving of de manier waarop het huishoudelijke apparaat wordt gebruikt.
- Wanneer u de gebruikstijd instelt, gaat het product niet automatisch aan of uit.
- Ook wanneer de functie **kW Manager** actief is, krijgt de functie die u met de afstandsbediening instelt, prioriteit.
- Het werkelijke gebruik kan afwijken.

**Informatiebericht over Open Source-software**

Om de broncode te verkrijgen onder GPL, LGPL, MPL, en andere open source licenties die de verplichting hebben broncode vrij te geven, die in dit product is opgenomen, en om toegang te krijgen tot alle genoemde licentievoorwaarden, copyrightkennisgevingen en andere relevante documenten, bezoek <https://opensource.lge.com>.

LG Electronics zal u tevens open-source code ter beschikking stellen op CD-ROM tegen de kostprijs van verspreiding (zoals de kosten voor media, verzending en handling) na ontvangst van een verzoek per e-mail naar [opensource@lge.com](mailto:opensource@lge.com).

Dit aanbod is geldig voor iedereen die deze informatie ontvangt voor een periode van drie jaar na onze laatste verzending van dit product.

**Specificaties radioapparatuur**

Naam module	LCWB-001
Draadloos LAN frequentiebereik	2412 MHz - 2472 MHz
Draadloos LAN uitgangsvermogen (max)	18,14 dBm
Bluetooth frequentiebereik	2402 MHz - 2480 MHz
Bluetooth uitgangsvermogen (max)	7,03 dBm

Draadloze functie S/W-versie: V 1.0

Het is in het belang van de gebruiker dat dit apparaat geïnstalleerd en gebruikt wordt met een minimale afstand van 20 cm tussen het apparaat en het lichaam.

**Specificaties radarmodule**

Deze functie is alleen beschikbaar op modellen met een radarsensor.

Mod elna am	Frequentieb ereik	Uitgangsvermogen (maximaal)
RSM V2	61,0 GHz ~ 61,5 GHz	6,27 dBm

**Diagnose met LG ThinQ**

Gebruik deze functie om u te helpen met diagnosticeren en problemen met uw apparaat op te lossen.

**OPMERKING**

- Om redenen die niet te wijten zijn aan nalatigheid van LGE, is het mogelijk dat de service niet werkt als gevolg van externe factoren zoals het onbeschikbaar zijn van Wi-Fi, verbroken Wi-Fi-verbindingen, het lokale

appstorebeleid of het onbeschikbaar zijn van de applicatie.

- De functie kan onderhevig zijn aan verandering zonder voorafgaande kennisgeving en kan een andere vorm hebben afhankelijk van waar u zich bevindt.

## Een diagnose voor problemen stellen met LG ThinQ

Als u een probleem ondervindt met uw Wi-Fi apparaat, kan het probleemoplossende gegevens doorsturen naar een smartphone met behulp van de **LG ThinQ** applicatie.

- Start de **LG ThinQ**-applicatie en selecteer de functie **Smart Diagnosis** in het menu. Volg de instructies in de **LG ThinQ**-applicatie.

## Een diagnose voor problemen vinden met hoorbare diagnose

Volg de onderstaande instructies om de hoorbare diagnosemethode te gebruiken.

- Start de **LG ThinQ**-applicatie en selecteer de functie **Smart Diagnosis** in het menu. Volg de instructies voor hoorbare diagnose in de **LG ThinQ**-applicatie.

**1** Steek de stekker goed in het stopcontact.

**2** Plaats het mondstuk van je smartphone dicht bij het toestel.

**3** Druk op de knop **Funcție**.

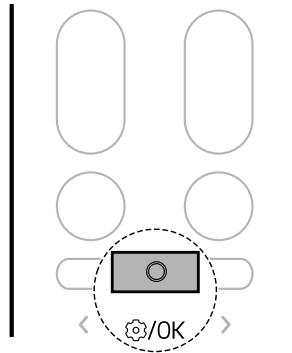

**4** Druk op de < of > toets totdat het onderstaande pictogram onder aan het scherm knippert. Druk vervolgens op de knop **Funcție**.

- Houd de smartphone op zijn plaats totdat de gegevensoverdracht is voltooid.

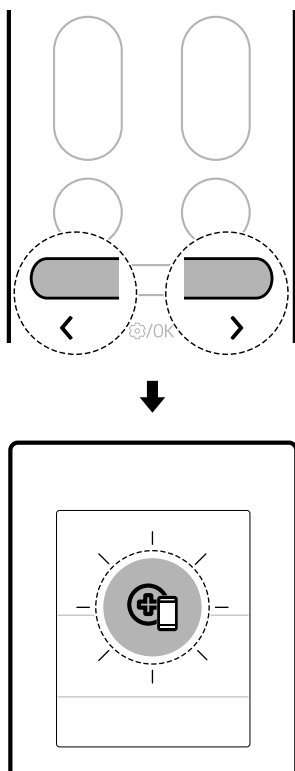

- 5** Nadat de gegevens zijn overgedragen, krijgt u in de applicatie de diagnose te zien.

---

### OPMERKING

- Voor het beste resultaat moet u de smartphone steeds op dezelfde plek houden terwijl de tonen worden verzonden.
  - Zorg ervoor dat u omgevingsgeluid tot een minimum beperkt, anders ontvangt de smartphone de piepjes van de binneneenheid mogelijk niet correct.
-



# ONDERHOUD

## Reiniging

### ⚠ WAARSCHUWING

- Voordat u een reiniging of onderhoud uitvoert, moet u de stekker uit het stopcontact halen en wachten tot de ventilator stopt.

## Reinigingsinterval

### Het apparaat schoonmaken

Droog het apparaat als het langere tijd niet wordt gebruikt om het in topconditie te houden. Maak het apparaat regelmatig schoon om het optimaal te laten functioneren en storingen te voorkomen.

- Droog het apparaat in de modus **Alleen ventilatie** gedurende 3 tot 4 uur en trek de stekker uit het stopcontact. Als er vocht achterblijft in de onderdelen van het apparaat, kan er interne schade optreden.
- Voordat u het apparaat weer gebruikt, moet u de onderdelen binnen in het apparaat laten drogen in de modus **Alleen ventilatie** gedurende 3 tot 4 uur. Dit gaat de geur tegen die vocht kan creëren.

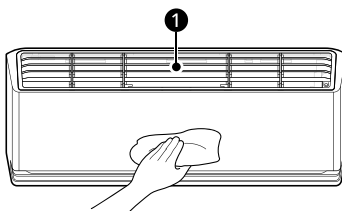

1 Luchtfilter

### OPMERKING

- De functie kan variëren afhankelijk van het type model.

Type	Beschrijving	Interval
Binnenunit	Gebruik een zachte, droge doek om het oppervlak van de binnenunit te reinigen.	Regelmatig
	Laat een vakman de condenswaterbak schoonmaken.	Eenmaal per jaar
	Laat een vakman de condensafvoerbuïs schoonmaken.	Elke 4 maanden
	Vervang de batterijen van de draadloze afstandsbediening.	Eenmaal per jaar

## 50 ONDERHOUD

---

Type	Beschrijving	Interval
Buitenunit	Laat een vakman de spoelen van de warmtewisselaar en de paneelopeningen reinigen. (Raadpleeg de technicus.)	Eenmaal per jaar
	Laat een vakman de ventilator schoonmaken.	Eenmaal per jaar
	Laat een vakman de condenswaterbak schoonmaken.	Eenmaal per jaar
	Laat een vakman controleren of het geheel van de ventilator goed vastzit.	Eenmaal per jaar
	Reinig de elektrische onderdelen met perslucht.	Eenmaal per jaar

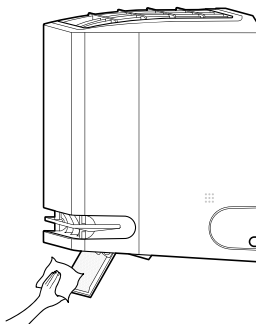

## De luchtdeflector reinigen

- 1 Zet het apparaat uit.
- 2 Houd de knop  ongeveer 5 seconden ingedrukt om de luchtdeflector te openen zodat u deze gemakkelijk kunt reinigen.
- 3 Reinig de luchtdeflector met een zachte, droge doek.



- 4 Houd de knop  ongeveer 5 seconden ingedrukt om de luchtdeflector te sluiten.

### OPMERKING

- Als u op de knop  drukt terwijl deze functie is ingeschakeld, kan het apparaat niet worden ingeschakeld.
- Als u herhaaldelijk op de knop  drukt, kunt u het apparaat inschakelen.

## Filter en andere onderdelen reinigen

Type	Beschrijving	Interval
Luchtfilter	Reinig met een stofzuiger of een handwas.	2 weken
Allergiefilter	Reinig met een stofzuiger of borstel.	Elke 6 maanden
Ionisator (op sommige modellen)	Gebruik een droog wattenstaafje om stof te verwijderen.	Elke 6 maanden

### **OPMERKING**

---

- Gebruik nooit water hoger dan 40 °C wanneer u de filters reinigt. Dit kan vervorming of verkleuring veroorzaken.
  - Gebruik nooit vluchtige stoffen wanneer u de filters reinigt. Deze kunnen het oppervlak van het apparaat beschadigen.
  - Was het Allergiefilter niet met water, want dan kan het filter beschadigd raken (bij sommige modellen).
-

## De functie Automatisch reinigen+ gebruiken

In de modi **Koelen** en **Ontvochtigen** ontstaat vocht in de binnenuit. U kunt die hoeveelheid vocht verminderen.

- 1 Zet het apparaat aan.
- 2 Druk op de knop **Functie**.

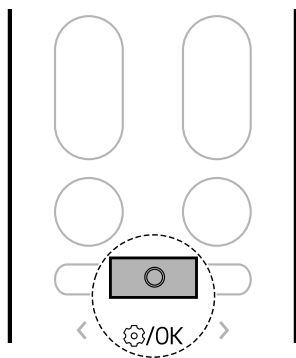

- 3 Druk op de < of > toets totdat het onderstaande pictogram onder aan het

scherm knippert. Druk vervolgens op de knop **Functie**.

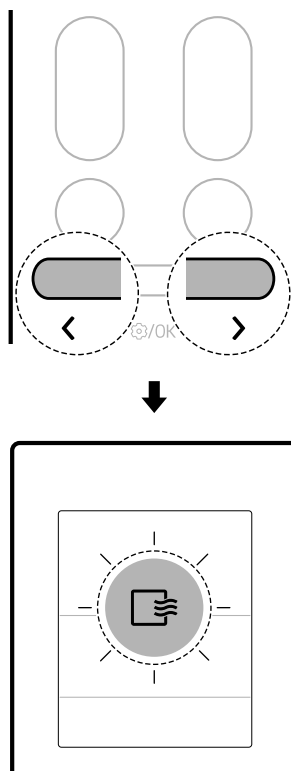

- 4 Druk op de knop < of > om de gewenste status van de functie **Automatisch drogen** in te stellen.
  - Bij elke druk op de knop verandert de functie in deze volgorde: Sto ↔ AAN ↔ UIT
- 5 Druk vervolgens op de knop **Functie**.

### OPMERKING

- De functie **Automatisch drogen** is ingesteld bij aankoop van het apparaat. Als u deze functie niet wilt gebruiken, schakel hem dan uit.

### OPMERKING

- De **Automatisch drogen** tijd wordt automatisch ingesteld op basis van de gebruiksomstandigheden van het product en de voortgangsstatus wordt weergegeven als de resterende minuten op het display van de binnenunit.
    - De **Automatisch drogen** tijd is maximaal 20 minuten.
  - De droogconditie in het apparaat kan verschillen afhankelijk van de temperatuur of vochtigheid van de binnenlucht.
    - Om de binnenkant van het product voldoende te laten drogen, moet u het product langer dan 1 uur in de **Alleen ventilatie**-modus laten werken.
  - Als de functie **Automatisch drogen** eenmaal is ingesteld, blijft de eerder ingestelde functie **Automatisch drogen** behouden als het product opnieuw wordt gebruikt.
  - Als het product langere tijd niet wordt gebruikt, laat u de functie **Alleen ventilatie** langer dan 1 uur draaien om de binnenkant van het product volledig te drogen voordat u het opbergt.
  - U kunt de functie **Automatisch drogen** zelfs instellen als het product niet meer in gebruik is.
-

## Het luchtfilter verwijderen en vervangen

### OPMERKING

- Verbuig het luchtfilter niet. Het filter zou kunnen breken.
- Monteer het luchtfilter op de juiste manier, zodat er geen stof en geen andere dingen in het apparaat kunnen komen.

**1** Schakel de stroom naar het apparaat uit.

**2** Zoek de knoppen van het luchtfilter op de voor- en bovenzijde van het apparaat.

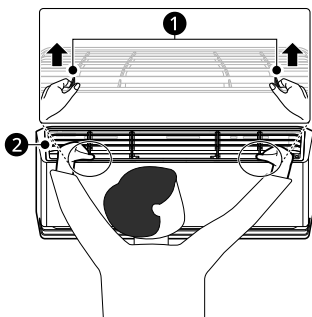

**1** Knoppen

**2** Luchtfilter

**3** Trek de knoppen iets omhoog en til vervolgens het hele filter uit het product.

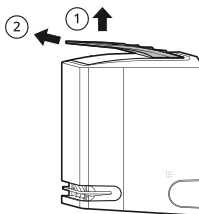

**4** Steek de haken op het luchtfilter in de daarvoor bestemde openingen achter op het voorpaneel.

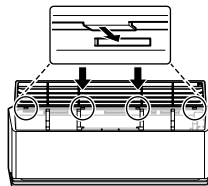

**5** Duw de haken omlaag tot ze vastklikken.

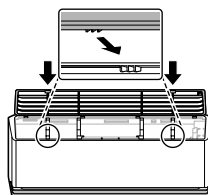

**6** Duw over de volledige lengte van het filter om ervoor te zorgen dat het goed vastzit.

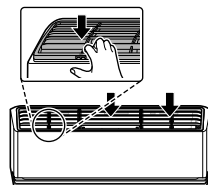

## Het luchtfilter reinigen

Reinig het luchtfilter eens in de 2 weken, of vaker indien nodig.

**1** Verwijder het luchtfilter uit het apparaat.

- 2** Reinig het luchtfilter met een stofzuiger of was het af met lauw water en een mild reinigingsmiddel.

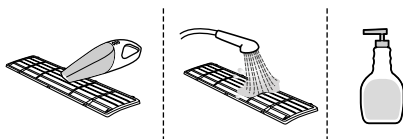

- 3** Droog het filter in de schaduw.

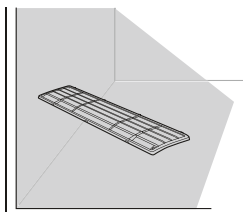

### OPMERKING

- Gebruik het apparaat niet zonder het filter.

## Allergiefilter reinigen (op sommige modellen)

### OPMERKING

- Het aantal en de plaats van de onderdelen kan variëren afhankelijk van het model van het apparaat.
- Functies kunnen veranderen afhankelijk van het type model.

- 1** Schakel de stroom naar het apparaat uit.

- 2** Verwijder het luchtfilter uit de binnenunit.

- 3** Verwijder het allergiefilter uit de binnenunit.

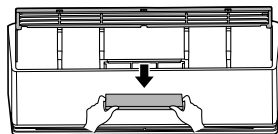

- 4** Maak het filter schoon met een stofzuiger.
- Was het allergiefilter niet met water.

- 5** Plaats het allergiefilter.

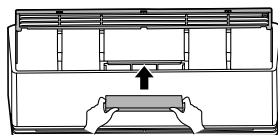

- 6** Monteer het luchtfilter.

- 7** Controleer aan de zijkant van de voorpaneel of het luchtfilter correct is gemonteerd.

## De luchtgeleider verwijderen en vervangen

- 1** Schakel de stroom naar het apparaat uit.

- 2** Trek de luchtgeleider aan de voorkant van de binnenunit naar buiten.

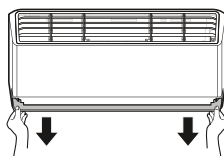



- 3** Steek de haken op de luchtgeleider in de sleuven.

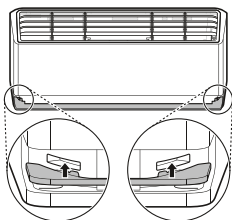

- 4** Duw de haken in totdat ze vastklikken.

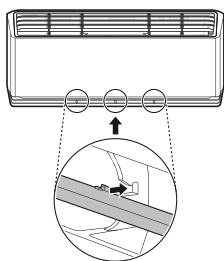

## De luchtgeleider reinigen

- 1** Verwijder de luchtgeleider uit het apparaat.
- 2** Reinig de luchtgeleider met een zachte, droge doek.

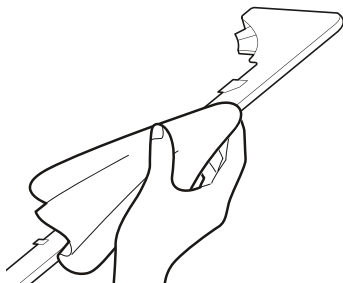

## De ionisator reinigen (op sommige modellen)

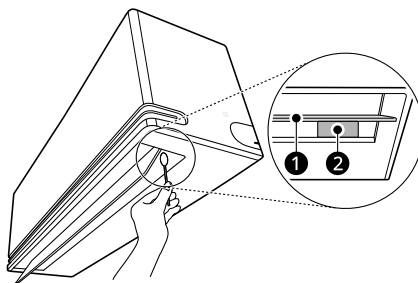

- 1** Zet het apparaat uit.
- 2** Houd de knop  ongeveer 5 seconden ingedrukt om de luchtdeflector te openen.
- 3** Maak de ionisator schoon met een droog wattenstaafje.



- 1** Luchtdeflector
- 2** Ionisator

- 4** Houd de knop  ongeveer 5 seconden ingedrukt om de luchtdeflector te sluiten.

### OPMERKING

- Als u op de knop  drukt terwijl deze functie is ingeschakeld, kan het apparaat niet worden ingeschakeld.
- Als u herhaaldelijk op de knop  drukt, kunt u het apparaat inschakelen.

# PROBLEEMOPLOSSING

## Voor u service belt

Controleer het volgende voordat u contact opneemt met het servicecentrum: Neem contact op met het dichtstbijzijnde servicecentrum als het probleem nog steeds bestaat.

### OPMERKING

- Sommige functies worden mogelijk niet ondersteund, afhankelijk van het model.

## Zelfdiagnosefunctie

Dit apparaat heeft een ingebouwde **Zelfdiagnose**-functie. Als er een fout optreedt, knippert het lampje van de binnenunit met tussenpozen van 2 seconden. Neem in dat geval contact op met uw plaatselijke dealer of servicecentrum.

## Gebruik

Symptomen	Mogelijke oorzaken en oplossing
<b>Het toestel werkt niet normaal.</b>	<b>Het apparaat verspreidt een brandlucht en maakt vreemde geluiden.</b> <ul style="list-style-type: none"> <li>• Neem contact op met het servicecentrum nadat u het apparaat hebt uitgeschakeld en de stroombron hebt uitgeschakeld of losgekoppeld.</li> </ul>
	<b>Zelfs bij een lage luchtvochtigheid lekt er water uit de binnenunit.</b> <ul style="list-style-type: none"> <li>• Neem contact op met het servicecentrum nadat u het apparaat hebt uitgeschakeld en de stroombron hebt uitgeschakeld of losgekoppeld.</li> </ul>
	<b>Het netsnoer is gebroken of het produceert te veel warmte.</b> <ul style="list-style-type: none"> <li>• Neem contact op met het servicecentrum nadat u het apparaat hebt uitgeschakeld en de stroombron hebt uitgeschakeld of losgekoppeld.</li> </ul>
	<b>Een schakelaar, een stroomonderbreker (veiligheid, aarding) of een zekering werkt niet goed.</b> <ul style="list-style-type: none"> <li>• Neem contact op met het servicecentrum nadat u het apparaat hebt uitgeschakeld en de stroombron hebt uitgeschakeld of losgekoppeld.</li> </ul>
	<b>Het apparaat genereert een foutcode van zijn zelfdiagnose.</b> <ul style="list-style-type: none"> <li>• Neem contact op met het servicecentrum nadat u het apparaat hebt uitgeschakeld en de stroombron hebt uitgeschakeld of losgekoppeld.</li> </ul>
<b>De ventilatorsnelheid kan niet worden aangepast.</b>	<b>De modus Jet of Auto Operation is geselecteerd.</b> <ul style="list-style-type: none"> <li>• In sommige bedrijfsmodi kunt u de ventilatorsnelheid niet aanpassen. Selecteer een werkingsmodus waarin u de ventilatorsnelheid kunt aanpassen.</li> </ul>

Symptomen	Mogelijke oorzaken en oplossing
<p><b>De temperatuur kan niet worden aangepast.</b></p>	<p><b>De modus Fan of Jet is geselecteerd.</b></p> <ul style="list-style-type: none"> <li>In sommige bedrijfsmodi kunt u de temperatuur niet aanpassen. Kies een werkingsmodus waarin u de temperatuur kunt aanpassen.</li> </ul>
<p><b>Het apparaat stopt tijdens de werking.</b></p>	<p><b>Het apparaat wordt plotseling uitgeschakeld.</b></p> <ul style="list-style-type: none"> <li>De met de functie <b>Off Timer</b> ingestelde tijd is mogelijk bereikt, waardoor het apparaat is uitgeschakeld. Controleer de timerinstellingen.</li> </ul>
	<p><b>Er is een stroomstoring opgetreden tijdens de werking.</b></p> <ul style="list-style-type: none"> <li>Wacht tot de stroomstoring voorbij is. Als de functie <b>Auto Restart</b> is ingeschakeld, werkt de airconditioner een paar minuten later automatisch in de ingestelde modus verder zodra de stroom terug is.</li> </ul>
<p><b>Het apparaat werkt niet.</b></p>	<p><b>De stekker van het apparaat is uit het stopcontact.</b></p> <ul style="list-style-type: none"> <li>Controleer of de stroomverdelers ingeschakeld zijn en of het netsnoer in het stopcontact zit.</li> </ul>
	<p><b>De stroomtoevoer is onderbroken of er is een zekering gesprongen.</b></p> <ul style="list-style-type: none"> <li>Vervang de zekering als de stroomonderbreker is doorgeslagen.</li> </ul>
	<p><b>Er is een stroomstoring opgetreden.</b></p> <ul style="list-style-type: none"> <li>Schakel bij een stroomstoring het apparaat uit.</li> <li>Wacht 3 minuten nadat de stroom is hersteld voordat u het apparaat inschakelt.</li> </ul>
	<p><b>Er is zowel een te hoge als een te lage spanning.</b></p> <ul style="list-style-type: none"> <li>Controleer of de stroomonderbreker geactiveerd is.</li> </ul>
	<p><b>Op een vooraf bepaald tijdstip schakelt het apparaat automatisch uit.</b></p> <ul style="list-style-type: none"> <li>Zet het apparaat aan.</li> </ul>
	<p><b>De batterij van de draadloze afstandsbediening is uitgeschakeld.</b></p> <ul style="list-style-type: none"> <li>Controleer of de batterijen in uw draadloze afstandsbediening goed geplaatst zijn.</li> <li>Als de batterijen goed zitten, maar het apparaat nog steeds niet werkt, vervangt u de batterijen en probeert u het opnieuw.</li> </ul>
<p><b>Het apparaat koelt niet.</b></p>	<p><b>Er stroomt niet genoeg lucht door de kamer.</b></p> <ul style="list-style-type: none"> <li>Controleer of niets, ook geen meubels of gordijnen, de voorkant van het apparaat in de weg staat.</li> </ul>
	<p><b>Het luchtfilter is vuil.</b></p> <ul style="list-style-type: none"> <li>Reinig het luchtfilter eens in de 2 weken.</li> <li>Zie "<b>Het luchtfilter reinigen</b>" voor meer informatie.</li> </ul>
	<p><b>De kamertemperatuur is te hoog.</b></p> <ul style="list-style-type: none"> <li>'s Zomers kan het enige tijd duren voordat de binnenlucht volledig is afgekoeld. Selecteer in dit geval de modus <b>Extra snel</b> om de binnenlucht sneller koel te krijgen.</li> </ul>

Symptomen	Mogelijke oorzaken en oplossing
Het apparaat koelt niet.	<b>Uit de kamer ontsnapt koude lucht.</b> <ul style="list-style-type: none"> <li>Controleer de ventilatiepunten van de kamer om er zeker van te zijn dat er geen koude lucht ontsnapt.</li> </ul>
	<b>De gewenste temperatuur is hoger dan de huidige.</b> <ul style="list-style-type: none"> <li>Een temperatuurinstelling die lager is dan de huidige temperatuur moet worden gebruikt.</li> </ul>
	<b>Er is een nabije warmtebron aanwezig.</b> <ul style="list-style-type: none"> <li>Blijf uit de buurt van warmtebronnen zoals elektrische ovens of gasfornuizen terwijl de airconditioner draait.</li> </ul>
	<b>De modus Alleen ventilatie is geselecteerd.</b> <ul style="list-style-type: none"> <li>Bij gebruik van de modus <b>Alleen ventilatie</b> blaast er lucht uit het apparaat zonder dat de binnenlucht wordt gekoeld of verwarmd.</li> <li>Schakel de bedrijfsmodus om naar koelbedrijf.</li> </ul>
	<b>De buitentemperatuur is te hoog.</b> <ul style="list-style-type: none"> <li>Het koeffect is mogelijk niet voldoende.</li> </ul>

## Prestaties

Symptomen	Mogelijke oorzaken en oplossing
Zelfs nadat het apparaat is uitgeschakeld, blijft de binneneenheid functioneren.	<b>De functie Automatisch drogen is actief.</b> <ul style="list-style-type: none"> <li>Laat de functie <b>Automatisch drogen</b> ingeschakeld, want hiermee verdwijnt het resterende vocht uit de binneneenheid. Als u deze functie niet wilt, kunt u de binneneenheid uitschakelen.</li> </ul>
Er komt mist uit de luchtuitlaat van de binneneenheid.	<b>De gekoelde lucht van het apparaat condenseert tot mist.</b> <ul style="list-style-type: none"> <li>Dit verschijnsel houdt op als de kamertemperatuur daalt.</li> </ul>
Er druppelt water uit de buitenunit.	<b>Tijdens de verwarming druppelt er condenswater uit de warmtewisselaar.</b> <ul style="list-style-type: none"> <li>Dit maakt de installatie van een afvoerpijp onder de bodempan noodzakelijk. Neem contact op met de installateur.</li> </ul>
Er zijn trillingen of geluiden.	<b>De beweging van de keerklep veroorzaakt een klikkend geluid wanneer het toestel start of stopt.</b> <b>De binneneenheid maakt een krakend geluid wanneer de kunststof onderdelen samentrekken of uitzetten als gevolg van abrupte temperatuurschommelingen.</b> <b>Stromend of blazend geluid: Dit is de stroom van het koelmiddel die door het apparaat gaat.</b> <ul style="list-style-type: none"> <li>Tijdens en na de werking is lawaai gebruikelijk. Dit is geen indicatie van een probleem.</li> </ul>

Symptomen	Mogelijke oorzaken en oplossing
Er komt een geur vrij uit de binneneunit.	<p><b>Geur (zoals sigarettenrook) kan in de binneneunit worden geabsorbeerd en met de luchtstroom worden afgevoerd.</b></p> <ul style="list-style-type: none"> <li>• U moet het filter reinigen als de geur niet verdwijnt. Neem contact op met het servicecentrum om uw warmtewisselaar te laten reinigen als dit niet werkt.</li> </ul>
Warme lucht wordt niet door het apparaat afgegeven.	<p><b>Wanneer de modus Verwarmen wordt ingeschakeld, wordt de klep nagenoeg gesloten en komt er geen lucht uit, ook al werkt de binneneunit wel.</b></p> <ul style="list-style-type: none"> <li>• Dit is normaal. Wacht met het blazen van warme lucht door de binneneunit tot het apparaat voldoende warme lucht heeft gegenereerd.</li> </ul>
	<p><b>De binneneunit staat in de Ontdooimodus.</b></p> <ul style="list-style-type: none"> <li>• In de modus <b>Verwarmen</b> kan het binnenwerk van de binneneunit aanvriezen naarmate de buitentemperatuur afneemt. De modus <b>Ontdoeien</b> vermindert die hoeveelheid ijs. Dit neemt ongeveer 15 minuten in beslag.</li> </ul>
	<p><b>De buitentemperatuur is onaanvaardbaar laag.</b></p> <ul style="list-style-type: none"> <li>• Het is mogelijk dat het verwarmingseffect niet voldoende is.</li> </ul>

## Wi-Fi

Symptomen	Mogelijke oorzaken en oplossing
Uw huishoudapparaat en smartphone hebben geen verbinding met het Wi-Fi-netwerk.	<p><b>U probeert een verkeerd Wi-Fi-wachtwoord in te voeren.</b></p> <ul style="list-style-type: none"> <li>• Zoek het Wi-Fi-netwerk waarmee uw smartphone verbinding heeft en verwijder het. Registreer uw apparaat vervolgens in <b>LG ThinQ</b>.</li> </ul>
	<p><b>Op uw smartphone is de functie voor mobiele gegevens ingeschakeld.</b></p> <ul style="list-style-type: none"> <li>• Schakel <b>Mobiele gegevens</b> op uw smartphone uit en registreer het apparaat bij het Wi-Fi-netwerk.</li> </ul>
	<p><b>De naam van het draadloze netwerk (SSID) is niet goed ingesteld.</b></p> <ul style="list-style-type: none"> <li>• De naam van het draadloze netwerk (SSID) moet een combinatie zijn van Engelse letters en cijfers. (Gebruik geen speciale tekens.)</li> </ul>
	<p><b>De routerfrequentie is niet 2,4 GHz.</b></p> <ul style="list-style-type: none"> <li>• Alleen 2,4 GHz wordt ondersteund als routerfrequentie. Stel de draadloze router in op 2,4 GHz en breng een verbinding tot stand tussen het apparaat en de draadloze router. Informeer voor de routerfrequentie bij uw internetaanbieder of de routerfabrikant.</li> </ul>
	<p><b>De afstand tussen het apparaat en de router is te groot.</b></p> <ul style="list-style-type: none"> <li>• Als de afstand tussen het apparaat en de router te groot is, kan het signaal te zwak worden en wordt de verbinding mogelijk niet goed geconfigureerd. Plaats de router minder ver van het apparaat af.</li> </ul>

**Memo**

**Memo**