

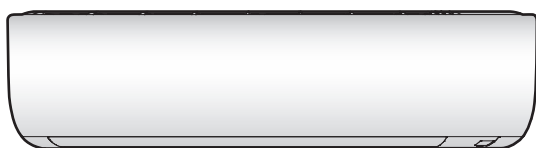

Montagehandleiding

Daikin kamerairconditioner



FTXP50M2V1B
FTXP60M2V1B
FTXP71M2V1B

FTXF50D2V1B
FTXF60D2V1B
FTXF71D2V1B

FTXF50A2V1B
FTXF60A2V1B
FTXF71A2V1B

ATXF50A2V1B
ATXF60A2V1B
ATXF71A2V1B

Inhoudsopgave

1	Over de documentatie	7
1.1	Over dit document	7
2	Specifieke veiligheidsinstructies voor de installateur	7
3	Over de doos	8
3.1	Binnenunit	8
3.1.1	Toebehoren uit de binnenunit verwijderen	9
4	Over de unit	9
5	Installatie van de unit	9
5.1	Installatieplaats voorbereiden	9
5.1.1	Vereisten inzake de plaats waar de binnenunit geïnstalleerd wordt	9
5.2	De binnenunit monteren	9
5.2.1	Montageplaat installeren	9
5.2.2	Een muuropening boren	10
5.2.3	Leidingpoortdeksel verwijderen	10
5.3	Afvoerleiding aansluiten	10
5.3.1	Leidingen aan rechterkant, rechts achter of rechts onder aansluiten	10
5.3.2	Leidingen aan linkerkant, links achter of links onder aansluiten	11
5.3.3	Controle op waterlekken	11
6	Installatie van de leidingen	11
6.1	De koelmiddelleidingen voorbereiden	11
6.1.1	Vereisten voor de koelmiddelleidingen	11
6.1.2	De koelleidingen isoleren	12
6.2	De koelmiddelleiding aansluiten	12
6.2.1	De koelmiddelleidingen op binnenunit aansluiten	12
7	Elektrische installatie	12
7.1	Specificaties van de standaardcomponenten van de bedrading	12
7.2	Elektrische bedrading aansluiten op de binnenunit	12
7.3	Optionele accessoires aansluiten (gebruikersinterface met kabel, centrale gebruikersinterface, draadloze adapter, etc.) ...	13
8	De installatie van de binnenunit voltooien	13
8.1	Afvoerleiding, koelmiddelleiding en kabel tussen de units isoleren	13
8.2	Leidingen door de muuropening voeren	13
8.3	Binnenunit op de montageplaat bevestigen	14
9	Inbedrijfstelling	14
9.1	Checklist voor de inbedrijfstelling	14
9.2	Proefdraaien	14
9.2.1	Proefdraaien in de winter	14
10	Als afval verwijderen	15
11	Technische gegevens	15
11.1	Bedradingsschema	15
11.1.1	Legende eengemaakt bedradingsschema	15

1 Over de documentatie

1.1 Over dit document



INFORMATIE

Controleer of de gebruiker de papieren documentatie heeft en vraag hem/haar deze bij te houden om deze later te kunnen raadplegen.

Bedoeld publiek

Erkende installateurs



INFORMATIE

Dit apparaat is bedoeld om in werkplaatsen, in de lichte industrie en in boerderijen door deskundige of geschoolde gebruikers gebruikt te worden of, in de handel en in huishoudens, door niet gespecialiseerde personen.



WAARSCHUWING

De installatie, service, onderhoud, reparaties en gebruikte materialen moeten overeenstemmen met de instructies van Daikin en daarnaast ook met de geldende wetgeving en mogen alleen door bevoegde personen worden uitgevoerd. In Europa en gebieden waar de IEC-normen gelden, is EN/IEC 60335-2-40 de toepasselijke norm.

Documentatieset

Dit document is een onderdeel van een documentatieset. De volledige set omvat:

- **Algemene voorzorgsmaatregelen met betrekking tot de veiligheid:**
 - Veiligheidsinstructies te lezen vóór de installatie
 - Formaat: Papier (in de doos van de binnenunit)
- **Montagehandleiding binnenunit:**
 - Installatie-instructies
 - Formaat: Papier (in de doos van de binnenunit)
- **Uitgebreide handleiding voor de installateur:**
 - Voorbereiding van de installatie, goede praktijken, referentiegegevens,...
 - Formaat: Digitale bestanden op <http://www.daikineurope.com/support-and-manuals/product-information/>

Laatste herzieningen van de meegeleverde documentatie kunnen op de regionale Daikin-website of via uw dealer beschikbaar zijn.

De documentatie is oorspronkelijk in het Engels geschreven. Alle andere talen zijn vertalingen.

Technische gegevens

- Een **deel** van de recentste technische gegevens is beschikbaar op de regionale Daikin-website (publiek toegankelijk).
- De **volledige** recentste technische gegevens zijn beschikbaar op het Daikin Business Portal (authenticatie vereist).

2 Specifieke veiligheidsinstructies voor de installateur

Leef altijd de volgende veiligheidsinstructies en voorschriften na.

Installatie van de unit (zie "5 Installatie van de unit" [p. 9])



WAARSCHUWING

De installatie moet worden uitgevoerd door een installateur, en de keuze van de materialen en de installatie moet voldoen aan de geldende wetgeving. In Europa is de norm EN378 van toepassing.

3 Over de doos

WAARSCHUWING

Het toestel moet worden opgeslagen waar het geen mechanische schade kan oplopen in een voldoende geventileerde ruimte zonder ontstekingsbronnen die continu branden (bijvoorbeeld: open vuur, een brandend gastoeel of een werkende elektrische verwarming). De afmetingen van de ruimte moeten zijn zoals beschreven in de Algemene voorzorgsmaatregel.

VOORZICHTIG

Gebruik bij muren met een metalen frame of een metalen plaat een in de muur ingebedde leiding en een muurafdekplaat in de doorvoeropening om schade door hitte, elektrische schokken of brand te voorkomen.

Installatie van de leidingen (zie "6 Installatie van de leidingen" [p 11])

VOORZICHTIG

De leidingen en verbindingen van een split-systeem binnen een bewoonde ruimte moeten worden uitgevoerd met permanente verbindingen, behalve verbindingen die de leidingen rechtstreeks op de binnenunits aansluiten.

GEVAAR: RISICO OP BRANDWONDEN

VOORZICHTIG

- Gebruik de flaremoer die op de unit is bevestigd.
- Om gaslekken te voorkomen, brengt u koelmachineolie aan op ALLEEN de binnenkant van de verbreding. Gebruik koelmachineolie voor R32.
- Hergebruik GEEN verbindingen.

VOORZICHTIG

- Gebruik GEEN minerale olie op het verbreed uiteinde van de koelmiddelleiding.
- Installeer NOOIT een droger op deze R32-unit om zijn levensduur te kunnen garanderen. Het droogmateriaal kan oplossen en het systeem beschadigen.

VOORZICHTIG

- Een onvolledige verbreding kan lekken van koelgas veroorzaken.
- Gebruik getrompte buizen NIET opnieuw. Gebruik nieuwe getrompte buizen om ervoor te zorgen dat geen koelgas kan lekken.
- Gebruik de getrompte moeren die bij de unit werden meegeleverd. Andere getrompte moeren gebruiken kan koelgaslekken veroorzaken.

Elektrische installatie (zie "7 Elektrische installatie" [p 12])

GEVAAR: RISICO OP ELEKTROCUTIE

WAARSCHUWING

Gebruik ALTIJD een meeraderige kabel als stroomtoevoerkabel.

WAARSCHUWING

- Al de bedrading MOET door een erkende elektricien uitgevoerd worden en MOET voldoen aan de geldende wetgeving.
- Maak elektrische verbindingen op de bevestigde bedrading.
- Alle op de site geleverde componenten en alle elektrische constructies MOETEN voldoen aan de geldende wetgeving.

WAARSCHUWING

- Als de voeding een ontbrekende of een verkeerde nulfase heeft, kan de apparatuur defect raken.
- Sluit correct op de aarde aan. Aard de unit NIET via een nutsleiding, een piekspanningsbeveiliging of de aarding van de telefoon. Een onvolledige aarding kan elektrische schokken veroorzaken.
- Plaats de vereiste zekeringen of stroomonderbrekers.
- Bevestig de elektrische bedrading met kabelbinders, zodat deze NIET in contact kan komen met scherpe randen of buizen, vooral langs de hogedrukzijde.
- Gebruik GEEN draden met tape, geen gevlochten geleiders, geen verlengkabels en geen aansluitingen van een sterinstallatie. Deze kunnen zorgen voor oververhitting of elektrische schokken of brand veroorzaken.
- Installeer GEEN fasecompensatiecondensator, omdat deze unit een inverter bevat. Een fasecompensatiecondensator vermindert de prestaties en kan ongevallen veroorzaken.

WAARSCHUWING

Gebruik een alpolige schakelaar met een contactscheiding van minstens 3 mm om het contact volledig te verbreken onder overspanningscategorie III.

WAARSCHUWING

Als het netsnoer beschadigd is, MOET de fabrikant, zijn vertegenwoordiger, zijn servicevertegenwoordiger of gelijkaardige bevoegde personen het snoer vervangen om een gevaarlijke situatie te voorkomen.

WAARSCHUWING

Sluit de elektrische voeding NIET aan op de binnenunit. Dit kan een elektrische schok of brand veroorzaken.

WAARSCHUWING

- Gebruik GEEN lokaal aangekochte elektrische onderdelen binnenin het product.
- Tak de elektrische voeding niet af voor de afvoerpomp, etc. van het klemmenblok. Dit kan een elektrische schok of brand veroorzaken.

WAARSCHUWING

Houd de bedrading tussen de units uit de buurt van koperen leidingen die niet thermisch geïsoleerd zijn aangezien dergelijke leidingen heel warm worden.

3 Over de doos

3.1 Binnenunit

INFORMATIE

De volgende afbeeldingen zijn slechts voorbeelden en komen mogelijk NIET volledig overeen met de lay-out van uw systeem.

- De unit MOET bij de levering gecontroleerd worden op beschadigingen. Elke vorm van beschadiging MOET onmiddellijk aan de schadeverantwoordelijke van de transporteur gemeld worden.
- Breng de verpakte unit zo dicht mogelijk bij de uiteindelijke installatieplaats om beschadiging tijdens het transport te voorkomen.

3.1.1 Toebehoren uit de binnenunit verwijderen

1 Verwijder:

- de zak met accessoires op de bodem van de verpakking,
- de montageplaat op de achterkant van de binnenunit.

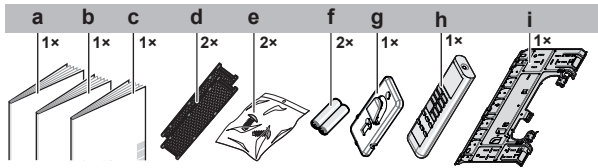

- a Montagehandleiding
- b Gebruiksaanwijzing
- c Algemene voorzorgsmaatregelen met betrekking tot de veiligheid
- d Titaniumpatiet luchtzuiveringsfilter en zilverdeeltjesfilter (alleen voor FTXP)
- e Bevestigingsschroef binnenunit (M4×12L). Zie "8.3 Binnenunit op de montageplaat bevestigen" [p. 14].
- f Droge AAA.LR03-batterij (alkaline) voor gebruikersinterface
- g Houder gebruikersinterface
- h Gebruikersinterface
- i Montageplaat

4 Over de unit



WAARSCHUWING: MATIG ONTVLAMBAAR MATERIAAL

Het koelmiddel in deze unit is weinig ontvlambaar.

5 Installatie van de unit



INFORMATIE

Als u niet zeker bent over hoe u delen van de unit kunt openen of sluiten (voorpaneel, elektrische bedradingskast, voorrooster, ...), zie de uitgebreide handleiding voor de installateur van de unit voor de procedures voor het openen en sluiten.



WAARSCHUWING

De installatie moet worden uitgevoerd door een installateur, en de keuze van de materialen en de installatie moet voldoen aan de geldende wetgeving. In Europa is de norm EN378 van toepassing.

5.1 Installatieplaats voorbereiden



WAARSCHUWING

Het toestel moet worden opgeslagen waar het geen mechanische schade kan oplopen in een voldoende geventileerde ruimte zonder ontstekingsbronnen die continu branden (bijvoorbeeld: open vuur, een brandend gastoestel of een werkende elektrische verwarming). De afmetingen van de ruimte moeten zijn zoals beschreven in de Algemene voorzorgsmaatregel.

5.1.1 Vereisten inzake de plaats waar de binnenunit geïnstalleerd wordt



INFORMATIE

Het geluidsdrukniveau is lager dan 70 dBA.

- **Luchtstroom.** Zorg ervoor dat de luchtstroom niet geblokkeerd wordt.
- **Afvoer.** Zorg ervoor dat het condenswater goed kan worden afgevoerd.
- **Muurisolatie.** Wanneer de temperatuur in de muur hoger is dan 30°C en er een relatieve vochtigheid van meer dan 80% heerst, of wanneer er verse lucht in de muur wordt geleid, is er extra isolatie nodig (polyethyleenschuim met een dikte van minstens 10 mm).
- **Muursterkte.** Controleer of de muur of de vloer sterk genoeg is om het gewicht van de unit te dragen. Als er een risico is, verstevig de muur of de vloer dan alvorens de unit te installeren.
- **Afstand.** Installeer de unit op minstens 1,8 m van de vloer en houd rekening met de volgende vereisten inzake afstand tot de muur en het plafond:

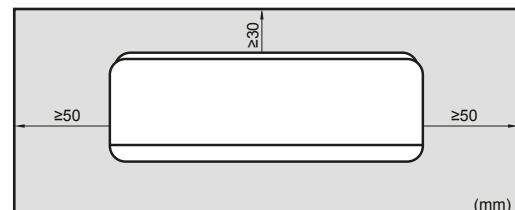

5.2 De binnenunit monteren

5.2.1 Montageplaat installeren

- 1 Installeer de montageplaat tijdelijk.
- 2 Hang de montageplaat waterpas.
- 3 Markeer het middelpunt van de boorpunten op de muur met behulp van een meetlint. Houd het uiteinde van de meter bij het symbool ">".
- 4 Maak de montageplaat met schroeven M4×25L (lokaal te voorzien) vast op de muur om de installatie te beëindigen.



INFORMATIE

Het verwijderde leidingpoortdeksel kan in het vak van de montageplaat worden opgeborgen.

5 Installatie van de unit

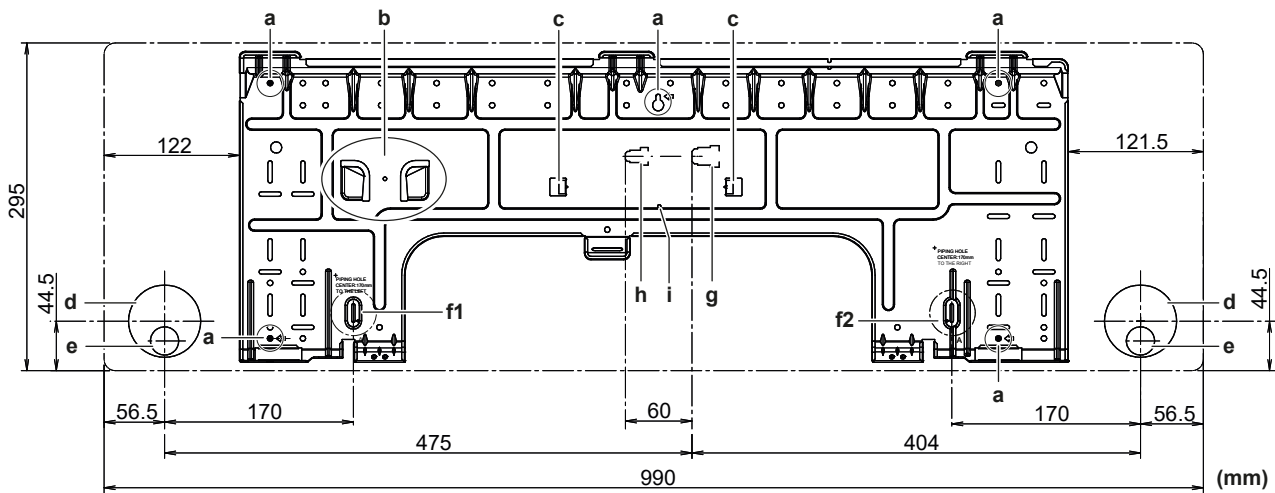

- a Aanbevolen bevestigingspunten montageplaat
- b Vak voor het leidingpoortdeksel
- c Tabs voor het plaatsen van een waterpas
- d Muuropening $\varnothing 65$ mm
- e Positie afvoerslang

- f1 Meetpunt voor midden leidingopening "▷" (naar links)
- f2 Meetpunt voor midden leidingopening "▷" (naar rechts)
- g Uiteinde gasleiding
- h Uiteinde waterleiding
- i Midden van de unit

5.2.2 Een muuropening boren



VOORZICHTIG

Gebruik bij muren met een metalen frame of een metalen plaat een in de muur ingebedde leiding en een muurafdekplaat in de doorvoeropening om schade door hitte, elektrische schokken of brand te voorkomen.



OPMERKING

Dicht de openingen rond de leidingen af met afdichtingsmateriaal (lokaal te voorzien) om waterlekken te voorkomen.

- 1 Boor een naar buiten aflopende doorvoeropening van 65 mm in de muur.
- 2 Breng een ingebedde muurbuis aan in de opening.
- 3 Breng in de muurbuis een muurafdekplaat aan.

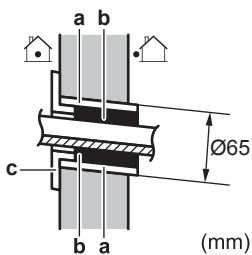

- a In de muur ingebedde buis
- b Stopverf
- c Deksel muuropening

- 4 Vergeet NIET om de spleet af te dichten met stopverf na het voltooien van de bedrading, koelmiddel- en afvoerleidingen.

5.2.3 Leidingpoortdeksel verwijderen



INFORMATIE

Om de leidingen aan de rechterkant, rechts onder, linkerkant of links onder aan te sluiten MOET het leidingpoortdeksel worden verwijderd.

- 1 Snijd het leidingpoortdeksel aan de binnenkant van het voorrooster af met een figuurzaag.

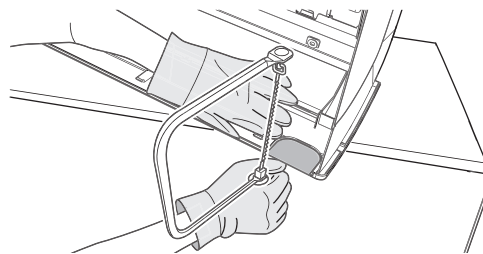

- 2 Verwijder eventuele bramen langs het weggesneden deel met een halfronde vijl.

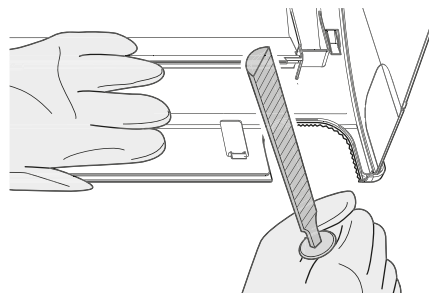

OPMERKING

Verwijder het leidingpoortdeksel NIET met een klijtang omdat u dan het voorrooster zou beschadigen.

5.3 Afvoerleiding aansluiten

5.3.1 Leidingen aan rechterkant, rechts achter of rechts onder aansluiten



INFORMATIE

Standaard worden de leidingen aan de rechterkant voorzien. Voor leidingen aan de linkerkant, verwijder de leidingen van de rechterkant en installeer ze aan de linkerkant.

- 1 Maak de afvoerslang met plastic tape vast aan de onderkant van de koelmiddelleidingen.
- 2 Wikkel de afvoerslang samen met de koelmiddelleidingen met isolatietape.

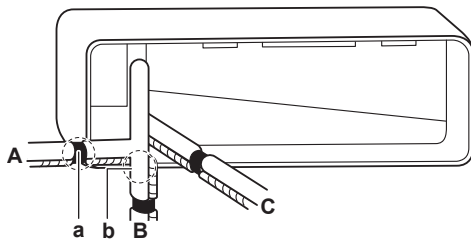

- A Leidingen rechterkant
- B Leidingen rechts onder
- C Leidingen rechts achter
- a Verwijder het leidingpoortdeksel hier voor leidingen aan de rechterkant
- b Verwijder het leidingpoortdeksel hier voor leidingen rechts onder

5.3.2 Leidingen aan linkerkant, links achter of links onder aansluiten

i INFORMATIE

Standaard worden de leidingen aan de rechterkant voorzien. Voor leidingen aan de linkerkant, verwijder de leidingen van de rechterkant en installeer ze aan de linkerkant.

- 1 Verwijder de isolatiebevestigingsschroef aan de rechterkant en verwijder de afvoerslang.
- 2 Verwijder de afvoerplug aan de linkerkant en bevestig ze aan de rechterkant.

! OPMERKING

Breng GEEN smeerolie (koelmiddelolie) aan op de afvoerplug wanneer u ze aanbrengt. De afvoerplug kan verslijten en er kan water lekken aan de plug.

- 3 Breng de afvoerslang in aan de linkerkant en bevestig ze met de bevestigingsschroef omdat er anders water kan gaan lekken.

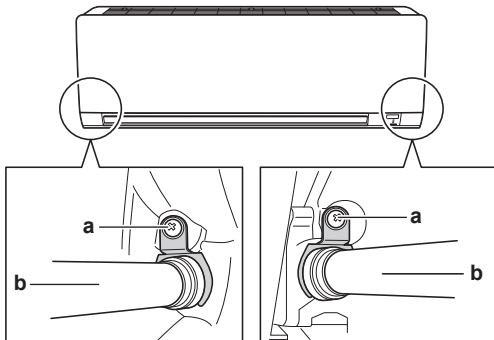

- a Isolatiebevestigingsschroef
- b Afvoerslang

- 4 Maak de afvoerslang met plastic tape vast aan de onderkant van de koelmiddelleiding.

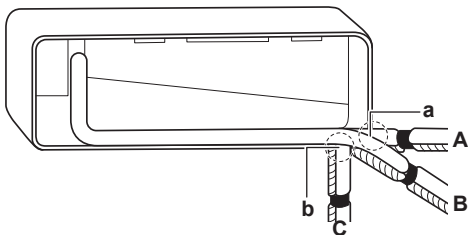

- A Leidingen linkerkant
- B Leidingen links achter
- C Leidingen links onder
- a Verwijder het leidingpoortdeksel hier voor leidingen aan de linkerkant

- b Verwijder het leidingpoortdeksel hier voor leidingen links onder

5.3.3 Controle op waterlekken

- 1 Verwijder de luchtfilters.
- 2 Giet langzaam ongeveer 1 l water in de afvoerbak en controleer op waterlekken.

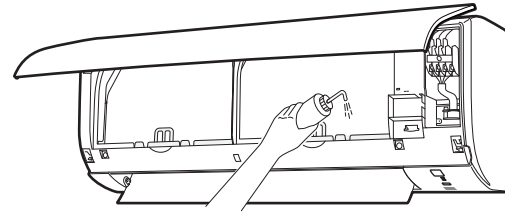

6 Installatie van de leidingen

6.1 De koelmiddelleidingen voorbereiden

6.1.1 Vereisten voor de koelmiddelleidingen



VOORZICHTIG

De leidingen en verbindingen van een split-systeem binnen een bewoonde ruimte moeten worden uitgevoerd met permanente verbindingen, behalve verbindingen die de leidingen rechtstreeks op de binneneenheden aansluiten.



OPMERKING

De leidingen en andere drukvoerende delen moeten geschikt zijn voor koelmiddel. Gebruik met fosforzuur gedeoxideerde, naadloze koperen leidingen voor koelmiddel.

- Vreemde stoffen in de leidingen, waaronder oliën die tijdens de fabricage worden gebruikt, mogen niet meer dan 30 mg/10 m bedragen.

Diameter koelmiddelleidingen

Gebruik dezelfde diameters als die van de aansluitingen op de buitenunits:

Buitendiameter leiding (mm)	
Vloeistofleiding	Gasleiding
Ø6,4	Ø12,7

Materiaal koelmiddelleidingen

- **Materiaal leidingen:** Met fosforzuur gedeoxideerd naadloos koper.
- **Flareverbindingen:** Gebruik alleen gegloeide leidingen.
- **Hardingsgraad en dikte leidingen:**

Buitendiameter (Ø)	Hardingsgraad	Dikte (t) ^(a)	
6,4 mm (1/4")	Gegloeid (O)	≥0,8 mm	
12,7 mm (1/2")			

^(a) Afhankelijk van de toepasselijke wetgeving en de maximale bedrijfsdruk van de unit (zie "PS High" op het naamplaatje van de unit), zijn mogelijk dikkere leidingen vereist.

7 Elektrische installatie

6.1.2 De koelleidingen isoleren

- Neem polyethyleenschuim als isolatiemateriaal:
 - met een warmteoverdrachtsfactor begrepen tussen 0,041 en 0,052 W/mK (0,035 en 0,045 kcal/mh°C)
 - bestand tegen minstens 120°C
- Isolatiedikte

Buitendiameter leiding (\varnothing_p)	Binnendiameter isolatie (\varnothing_i)	Isolatiedikte (t)
6,4 mm (1/4")	8~10 mm	≥10 mm
12,7 mm (1/2")	14~16 mm	≥13 mm

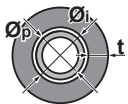

Als de temperatuur hoger is dan 30°C en de vochtigheid meer dan 80% bedraagt, moet het isolatiemateriaal minstens 20 mm dik zijn om condensatie aan de oppervlakte van de isolatie te voorkomen.

6.2 De koelmiddelleiding aansluiten



GEVAAR: RISICO OP BRANDWONDEN

6.2.1 De koelmiddelleidingen op binnenunit aansluiten



WAARSCHUWING: MATIG ONTVLAMBAAR MATERIAAL

Het koelmiddel in deze unit is weinig ontvlambaar.

- **Leidingslengte.** Houd de koelmiddelleiding zo kort mogelijk.
 - 1 Sluit de koelmiddelleiding met **flareverbindingen** aan op de unit.
 - 2 **Isoleer** de koelmiddelleiding, de kabel tussen de units en de afvoerslang op de binnenunit als volgt:

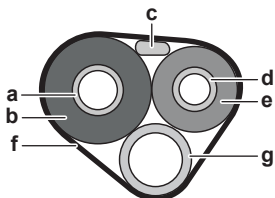

- a Gasleiding
- b Isolatie gasleiding
- c Verbindingskabel
- d Vloeistofleiding
- e Isolatie vloeistofleiding
- f Afwerkingstape
- g Afvoerslang



OPMERKING

Zorg ervoor dat de hele koelmiddelleiding is geïsoleerd. Blote leidingen kunnen condensatie veroorzaken.

7 Elektrische installatie



GEVAAR: RISICO OP ELEKTROCUTIE



WAARSCHUWING

Gebruik **ALTIJD** een meeraderige kabel als stroomtoevoerkabel.



WAARSCHUWING

Gebruik een alpolige schakelaar met een contactscheiding van minstens 3 mm om het contact volledig te verbreken onder overspanningscategorie III.



WAARSCHUWING

Als het netsnoer beschadigd is, **MOET** de fabrikant, zijn vertegenwoordiger, zijn servicevertegenwoordiger of gelijkaardige bevoegde personen het snoer vervangen om een gevaarlijke situatie te voorkomen.



WAARSCHUWING

Sluit de elektrische voeding **NIET** aan op de binnenunit. Dit kan een elektrische schok of brand veroorzaken.



WAARSCHUWING

- Gebruik **GEEN** lokaal aangekochte elektrische onderdelen binnenin het product.
- Tak de elektrische voeding niet af voor de afvoerpomp, etc. van het klemmenblok. Dit kan een elektrische schok of brand veroorzaken.



WAARSCHUWING

Houd de bedrading tussen de units uit de buurt van koperen leidingen die niet thermisch geïsoleerd zijn aangezien dergelijke leidingen heel warm worden.

7.1 Specificaties van de standaardcomponenten van de bedrading

Onderdeel	
Kabel tussen de units (binnen↔buiten)	4-aderige kabel 1,5 mm ² ~2,5 mm ² en geschikt voor 220~240 V H05RN-F (60245 IEC 57)

7.2 Elektrische bedrading aansluiten op de binnenunit

De elektrische bedrading moet worden uitgevoerd zoals beschreven in de montagehandleiding en conform met de nationale elektrische bedradingsvoorschriften of de reglementen.

- 1 Plaats de binnenunit op de haken van de montageplaat. Maak hierbij gebruik van de "Δ"-aanduidingen.

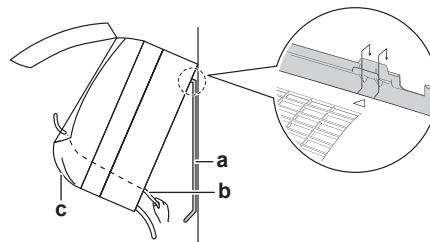

- a Montageplaat (accessoire)
- b Verbindingskabel
- c Kabelgeleiding

- 2 Open het voorpaneel en dan het servicedeksel. Zie de uitgebreide handleiding voor de installateur voor de stappen voor het openen.
- 3 Steek de kabel tussen de units van de buitenunit door de doorvoeropening in de muur, door de achterkant van de binnenunit en door de voorkant.

Opmerking: Draai isolatietape rond de uiteinden van de kabel tussen de units als hij al op voorhand gestript was.

8 De installatie van de binnenunit voltooien

4 Buig het uiteinde van de kabel omhoog.



OPMERKING

- Zorg ervoor dat de voedingskabel en de transmissiekabel van elkaar gescheiden blijven. De transmissiebedrading en de voedingsbedrading mogen kruisen, maar ze mogen NIET parallel lopen.
- Beide bedradingen moeten ALTIJD op minstens 50 mm van elkaar worden gehouden om eventuele elektrische storingen te voorkomen.



WAARSCHUWING

Neem gepaste maatregelen om te beletten dat de unit door kleine dieren als schuilplaats gebruikt kan worden. Kleine dieren die in contact komen met elektrische onderdelen kunnen storingen, rook of brand veroorzaken.

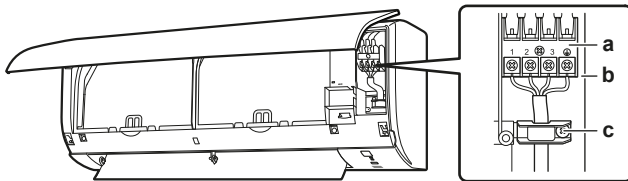

- a Klemmenstrook
- b Elektrische componentenblok
- c Kabelklem

5 Strip de draad ongeveer 15 mm af.

6 Sluit de draden aan op de klemnummers met dezelfde kleur op de klemmenblokken van de binnenunit en draai de draden stevig vast op de overeenkomstige klemmen.

7 Sluit de aardingskabel aan op de overeenkomstige klem.

8 Maak de draden goed vast met de klemschroeven.

9 Trek aan de draden om te controleren of ze goed vastzitten, en bevestig ze dan met de kabelbevestiging.

10 Leid de draden zo dat het servicedeksel goed kan worden gesloten, en sluit dan het servicedeksel.

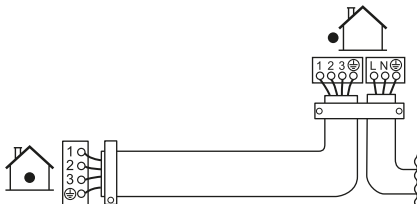

7.3 Optionele accessoires aansluiten (gebruikersinterface met kabel, centrale gebruikersinterface, draadloze adapter, etc.)

1 Verwijder het deksel van de elektrische bedradingskast.

2 Bevestig de verbindingkabel aan de S21-connector en trek de kabelbundel zoals in de volgende afbeelding.

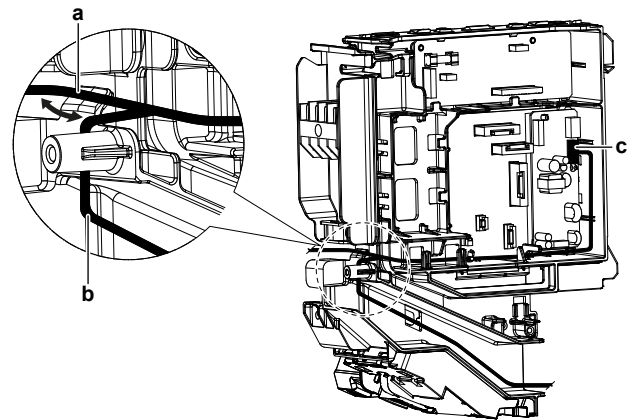

- a Routing S21-kabelbundel voor draadloze adapter
- b Routing S21-kabelbundel voor andere toepassingen
- c S21-connector

3 Breng het deksel van de elektrische bedradingskast weer aan en trek de kabelbundel errond zoals in de voorgaande afbeelding.

8 De installatie van de binnenunit voltooien

8.1 Afvoerleiding, koelmiddelleiding en kabel tussen de units isoleren

1 Nadat de afvoerleiding, koelmiddelleiding en elektrische bedrading klaar zijn. Wikkel de koelmiddelleidingen, kabel tussen de units en afvoerslang samen met isolatietape. Laat de tape bij elke omwikkeling minstens de helft van de breedte overlappen.

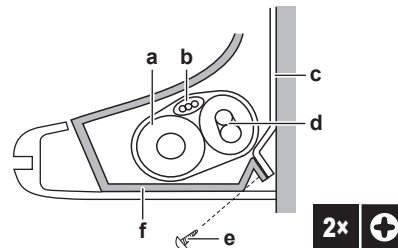

- a Afvoerslang
- b Verbindingskabel
- c Montageplaat (accessoire)
- d Koelmiddelleiding
- e Bevestigingsschroef binnenunit M4×12L (accessoire)
- f Onderste frame

8.2 Leidingen door de muuropening voeren

1 Buig de koelmiddelleidingen langs de aanduidingen voor de plaats van de leidingen op de montageplaat.

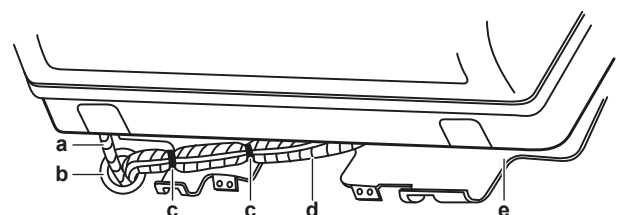

- a Afvoerslang
- b Dicht deze opening af met stopverf of kitmateriaal
- c Plastic tape
- d Isolatietape
- e Montageplaat (accessoire)

9 Inbedrijfstelling

OPMERKING

- Buig de koelmiddelleidingen NIET.
- Duw de koelmiddelleidingen NIET op het onderframe of het voorrooster.

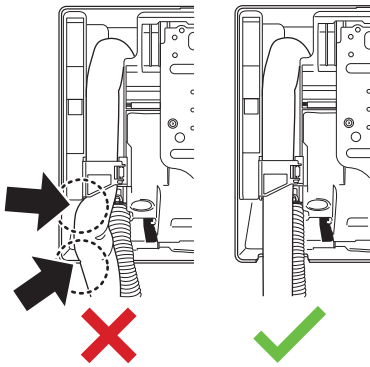

- 2 Steek de afvoerslang en de koelmiddelleidingen door de muuropening.

8.3 Binnenunit op de montageplaat bevestigen

- 1 Plaats de binnenunit op de haken van de montageplaat. Maak hierbij gebruik van de "Δ"-aanduidingen.

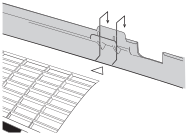

- 2 Duw het onderframe van de unit met beide handen op de onderste haken van de montageplaat. Let op dat de draden NIET vastgeklemd geraken.

Opmerking: Let op dat de kabel tussen de units NIET geklemd geraakt in de binnenunit.

- 3 Duw met beide handen op de onderste rand van de binnenunit tot de unit goed vastzit achter de haken van de montageplaat.
- 4 Maak de binnenunit vast aan de montageplaat met 2 bevestigingsschroeven van de binnenunit M4×12L (accessoire).

9 Inbedrijfstelling

OPMERKING

Algemene checklist inbedrijfstelling. Naast de instructies voor inbedrijfstelling in dit hoofdstuk, is er een algemene checklist inbedrijfstelling beschikbaar op het Daikin Business Portal (authenticatie vereist).

De algemene checklist inbedrijfstelling vormt een aanvulling op de instructies in dit hoofdstuk en kan worden gebruikt als richtlijn en als basis voor de rapportering tijdens de inbedrijfstelling en bij overhandiging aan de gebruiker.

OPMERKING

Laat de unit ALTIJD draaien met thermistoren en/of druksensoren/-schakelaars. Anders kan er brand in de compressor ontstaan.

9.1 Checklist voor de inbedrijfstelling

Controleer eerst de volgende punten na de installatie van de unit. Zodra alle controles zijn uitgevoerd, MOET de unit worden gesloten. Zet de unit weer aan nadat het gesloten is.

<input type="checkbox"/>	U leest de volledige installatie-instructies, zoals beschreven in de uitgebreide handleiding voor de installateur .
<input type="checkbox"/>	De binnenunits zijn goed geïnstalleerd.
<input type="checkbox"/>	De buitenunit moet juist gemonteerd zijn.
<input type="checkbox"/>	Luchtinlaat/-uitlaat Controleer of de luchtinlaat en -uitlaat van de unit NIET belemmerd is door papier, karton of iets anders.
<input type="checkbox"/>	Er zijn GEEN ontbrekende fasen of omgekeerde fasen .
<input type="checkbox"/>	De koelmiddelleidingen (gas en vloeistof) zijn thermisch geïsoleerd.
<input type="checkbox"/>	Afvoer De afvoer moet vlot stromen. Mogelijk gevolg: Er kan condenswater naar beneden druppelen.
<input type="checkbox"/>	Het systeem is goed en op de juiste manier geaard en de aardingsklemmen zijn goed aangehaald.
<input type="checkbox"/>	De zekeringen of lokaal geïnstalleerde beveiligingen zijn overeenkomstig dit document geïnstalleerd en zijn NIET overbrugd.
<input type="checkbox"/>	De voedingsspanning komt overeen met de spanning op het identificatieplaatje van de unit.
<input type="checkbox"/>	De vermelde kabels worden gebruikt voor de doorverbindingkabel .
<input type="checkbox"/>	De binnenunit ontvangt de signalen van de gebruikersinterface .
<input type="checkbox"/>	Er zijn GEEN losse aansluitingen of verbindingen of beschadigde elektrische onderdelen in de schakelkast.
<input type="checkbox"/>	De isolatieweerstand van de compressor is OK.
<input type="checkbox"/>	Er zijn GEEN beschadigde onderdelen of buizen die tegen de binnenkant van de binnen- of buitenunit gedrukt worden.
<input type="checkbox"/>	Er zijn GEEN koelmiddellekkages .
<input type="checkbox"/>	De juiste buismaten werden geplaatst en de leidingen zijn goed en op de juiste manier geïsoleerd.
<input type="checkbox"/>	De afsluiters (gas en vloeistof) op de buitenunit staan volledig open.

9.2 Proefdraaien

Vereiste: De gegevens van de voeding MOETEN binnen het opgegeven bereik vallen.

Vereiste: Proefdraaien is mogelijk in de stand koelen of verwarmen.

Vereiste: Proefdraaien moet worden uitgevoerd volgens de instructies in de gebruiksaanwijzing van de binnenunit om zeker te zijn dat alle functies en onderdelen goed werken.

- 1 In de koelstand, selecteer de laagst programmeerbare temperatuur. In de verwarmingsstand, selecteer de hoogst programmeerbare temperatuur. Indien nodig kan proefdraaien worden gedeactiveerd.
- 2 Stel de temperatuur op normaal niveau in wanneer het proefdraaien beëindigd is. In de koelstand: 26~28°C, in de verwarmingsstand: 20~24°C.
- 3 Het systeem stopt 3 minuten na het uitschakelen van de unit.

9.2.1 Proefdraaien in de winter

Wanneer de airconditioner in de winter in de **koelstand** draait, stel het proefdraaien als volgt in.

Voor FTXP- en ATXP-units

- 1 Druk tegelijk op en .
- 2 Druk op .
- 3 Selecteer .
- 4 Druk op .
- 5 Druk op om het systeem in te schakelen.

Resultaat: Het proefdraaien stopt automatisch na ongeveer 30 minuten.

- 6 Druk op om de werking te stoppen.

Voor FTXF- en ATXF-units

- 1 Druk op om het systeem in te schakelen.
- 2 Druk tegelijk op het midden van , en .
- 3 Druk twee keer op .

Resultaat: verschijnt op het scherm. Proefdraaien is geselecteerd. Het proefdraaien stopt automatisch na ongeveer 30 minuten.

- 4 Druk op om de werking te stoppen.



INFORMATIE

Sommige functies kunnen bij het proefdraaien NIET worden gebruikt.

Als de stroom tijdens de werking uitvalt, zal het systeem automatisch herstarten direct nadat de stroom is hersteld.

10 Als afval verwijderen



OPMERKING

Probeer het systeem NIET zelf te ontmantelen: het ontmantelen van het systeem en het behandelen van het koelmiddel, van olie en van andere onderdelen MOETEN conform met de geldende wetgeving uitgevoerd worden. De units MOETEN voor hergebruik, recyclage en terugwinning bij een gespecialiseerd behandlingsbedrijf worden behandeld.

11 Technische gegevens

- Een **deel** van de recentste technische gegevens is beschikbaar op de regionale Daikin-website (publiek toegankelijk).
- De **volledige** recentste technische gegevens zijn beschikbaar op het Daikin Business Portal (authenticatie vereist).

11.1 Bedradingschema

Het bedradingschema is bij de unit geleverd en bevindt zich op de binnenkant van de buitenunit (onderkant van de bovenste plaat).

11.1.1 Legende eengemaakt bedradingschema

Voor gebruikte onderdelen en nummering, zie het bedradingschema op de unit. De onderdelen zijn genummerd met Arabische cijfers in oplopende volgorde en wordt in het overzicht hieronder aangegeven door "*" in de onderdeelcode.

Symbol	Betekenis	Symbol	Betekenis
	Onderbreker		Veiligheidsaarding
	Aansluiting		Beschermende aarding (schroef)
	Connector		Gelijkrichter
	Aarding		Relaisconnector
	Lokale bedrading		Kortsluitconnector
	Zekering		Aansluitklem
	Binnenunit		Klemmenstrook
	Buitenunit		Kabelklem
	Reststroomapparaat		

Symbol	Kleur	Symbol	Kleur
BLK	Zwart	ORG	Oranje
BLU	Blauw	PNK	Roze
BRN	Bruin	PRP, PPL	Paars
GRN	Groen	RED	Rood
GRY	Grijs	WHT	Wit
		YLW	Geel

Symbol	Betekenis
A*P	Printplaat
BS*	Druknop aan/uit, bedrijfsschakelaar
BZ, H*O	Zoemer
C*	Condensator
AC*, CN*, E*, HA*, HE*, HL*, HN*, HR*, MR*_A, MR*_B, S*, U, V, W, X*A, K*R_*, NE	Aansluiting, connector
D*, V*D	Diode
DB*	Diodebrug
DS*	DIP-schakelaar
E*H	Verwarming
FU*, F*U, (voor kenmerken, zie printplaat in uw unit)	Zekering
FG*	Connector (randaarding)
H*	Kabelboom
H*P, LED*, V*L	Controlelamp, led
HAP	Led (servicemonitor groen)
HIGH VOLTAGE	Hoogspanning
IES	Intelligent eye sensor
IPM*	Intelligente voedingsmodule
K*R, KCR, KFR, KHuR, K*M	Magneetrelais
L	Stroomvoerend
L*	Spoel
L*R	Reactievat
M*	Stappenmotor
M*C	Compressormotor
M*F	Ventilatormotor
M*P	Afvoerpomp motor
M*S	Draaimotor

11 Technische gegevens

Symbol	Betekenis
MR*, MRCW*, MRM*, MRN*	Magneetrelais
N	Neutraal
n=*, N=*	Aantal doorgangen door ferrietkern
PAM	Pulsamplitudemodulatie
PCB*	Printplaat
PM*	Voedingsmodule
PS	Schakelvoeding
PTC*	PTC-thermistor
Q*	Bipolaire transistor met geïsoleerde poort (IGBT)
Q*C	Onderbreker
Q*DI, KLM	Aardlekschakelaar
Q*L	Overbelastingsbeveiliging
Q*M	Thermische schakelaar
Q*R	Reststroomapparaat
R*	Weerstand
R*T	Thermistor
RC	Ontvanger
S*C	Limiet-schakelaar
S*L	Vlottersschakelaar
S*NG	Koelmiddellekdetector
S*NPH	Druksensor (hoog)
S*NPL	Druksensor (laag)
S*PH, HPS*	Drukschakelaar (hoog)
S*PL	Drukschakelaar (laag)
S*T	Thermostaat
S*RH	Vochtigheidssensor
S*W, SW*	Bedrijfsschakelaar
SA*, F1S	Spanningsbeveiliging
SR*, WLU	Signaalontvanger
SS*	Keuzeschakelaar
SHEET METAL	Klemmenstrook vaste plaat
T*R	Transformator
TC, TRC	Zender
V*, R*V	Varistor
V*R	Diodebrug, bipolaire transistor met geïsoleerde poort (IGBT) voedingsmodule
WRC	Draadloze afstandsbediening
X*	Aansluitklem
X*M	Klemmenstrook (blok)
Y*E	Spoel elektronische expansieklep
Y*R, Y*S	Spoel elektromagnetische omkeerleed
Z*C	Ferrietkern
ZF, Z*F	Ruisfilter







ERC



DAIKIN INDUSTRIES CZECH REPUBLIC s.r.o.
U Nové Hospody 1/1155, 301 00 Plzeň Skvrňany, Czech Republic

DAIKIN EUROPE N.V.
Zandvoordestraat 300, B-8400 Oostende, Belgium

Copyright 2021 Daikin

3P512025-10U 2021.07