

DAIKIN

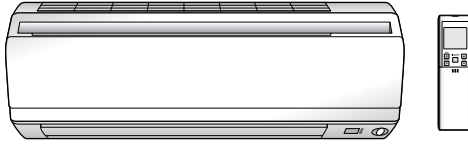

DAIKIN ROOM AIR CONDITIONER

OPERATION MANUAL

INVERTER

English

Deutsch

Français

Nederlands

Español

MODELS

- FTXS20J2V1B
- FTXS25J2V1B
- FTXS35J2V1B
- FTXS42J2V1B
- FTXS50J2V1B



INHOUD

LEZEN VOOR GEBRUIK

Veiligheidsmaatregelen	2
Namen van onderdelen	4
Vorbereidingen voor gebruik	7

GEBRUIK

AUTO · DROGEN · KOELEN · VERWARMEN · VENTILATOR functie	10
Instellen van de luchtstroomrichting	12
COMFORT LUCHTSTROOM en INTELLIGENT OOG functie	14
KRACHTIG functie	18
BUITENUNIT STIL functie	19
ECONO functie	20
UIT TIMER functie	21
AAN TIMER functie	22
WEKELIJKSE TIMER functie	23
Opmerking over het multisysteem	31

ONDERHOUD

Onderhoud en reiniging	33
------------------------------	----

PROBLEMEN OPLOSSEN

Problemen oplossen	37
--------------------------	----

Veiligheidsmaatregelen

- Bewaar deze handleiding op een plaats waar de gebruiker deze gemakkelijk kan terugvinden.
- Lees de veiligheidsinstructies in deze handleiding aandachtig door voordat u het apparaat gebruikt.
- De hierin beschreven veiligheidsinstructies zijn ingedeeld in WAARSCHUWINGEN en VOORZORGSMATREGELEN. Deze bevatten beide belangrijke informatie betreffende veiligheid. Neem alle veiligheidsinstructies nauwkeurig in acht.

WAARSCHUWING

Het niet correct opvolgen van deze instructies kan ernstig lichamelijk letsel of een dodelijk ongeval veroorzaken.



VOORZORGSMATREGELEN

Het niet correct opvolgen van deze instructies kan schade aan eigendommen of lichamelijk letsel tot gevolg hebben, dat ernstig kan zijn al naar gelang de omstandigheden.

-  Dit mag u nooit doen.
-  Zorg dat er een aardverbinding wordt gemaakt.
-  Raak de airconditioner en de afstandsbediening nooit met natte handen aan.
-  Volg de onderstaande aanwijzingen nauwgezet op.
-  Zorg dat er geen water op de airconditioner en de afstandsbediening terecht komt.

- Bewaar na het lezen deze gebruiksaanwijzing op een handige plaats, zodat u deze telkens wanneer dit nodig is kunt raadplegen. Als het apparaat overgedragen wordt aan een nieuwe gebruiker, ook de gebruiksaanwijzing meegeven.

WAARSCHUWING

- Om brand, explosies of letsel te voorkomen mag het apparaat niet worden gebruikt in omgevingen waarin ontvlambare en/of corrosieve gassen aanwezig zijn. 
- Langdurige, rechtstreekse blootstelling aan koude of warme lucht van de airconditioner, of aan lucht die te koud of te warm is, kan schadelijke zijn voor uw lichamelijke toestand en gezondheid.
- Steek geen voorwerpen, zoals staafjes of uw vingers, enz., in de luchtinlaat of luchtuitlaat. Als gevolg van aanraking met de hoge-snelheid ventilatorbladen van de airconditioner kan het product beschadigd of defect raken of kan letsel ontstaan.
- Probeer de airconditioner niet zelf te repareren, demonteren, opnieuw te installeren of er wijzigingen in aan te brengen, want dit kan resulteren in waterlekkage, elektrische schokken of brandgevaar.
- Gebruik geen ontvlambare spray in de buurt van de airconditioner omdat dit brandgevaar kan veroorzaken.
- Pas bij lekkage van koelmiddel op voor brandgevaar. Als de airconditioner niet correct functioneert, d.w.z. geen koude of warme lucht produceert, kan lekkage van koelmiddel de oorzaak zijn. Neem contact op met uw leverancier voor assistentie. Het gebruikte koelmiddel in de airconditioner is veilig en lekt gewoonlijk niet weg.  Echter in het geval van een lekkage, contact met een open vlam, verwarmingstoestel of kookapparaat, kunnen schadelijke gassen geproduceerd worden. Stop met het gebruik van de airconditioner totdat een deskundige onderhoudsmonteur heeft bevestigd dat de lekkage is gerepareerd.
- Probeer de airconditioner niet zelf te installeren of repareren. Ondeskundig uitgevoerd werk kan waterlekkage, elektrische schokken of brand tot gevolg hebben. Neem contact op met uw plaatselijke leverancier of vakkundig personeel voor installatie- en onderhoudswerkzaamheden.
- Wanneer de airconditioner niet correct functioneert (een brandlucht afgeeft, enz.), het apparaat uitschakelen en contact opnemen met uw plaatselijke leverancier. Wanneer u de airconditioner onder deze omstandigheden blijft gebruiken, kan dit defecten, elektrische schokken of brand tot gevolg hebben.
- Plaats een aardlekschakelaar. Het niet plaatsen van een aardlekschakelaar kan elektrische schokken of brand tot gevolg hebben.
- Voorzie het apparaat van een aardaansluiting. Aard het apparaat niet aan een gas- of waterpijp, bliksemafleider of telefoon-aardkabel. Onvoldoende aarding kan elektrische schokken veroorzaken. 

VOORZORGSMATREGELEN

- Gebruik de airconditioner niet voor andere doeleinden dan waarvoor deze bestemd is. Gebruik de airconditioner niet voor het koel houden van precisie-instrumenten, voedsel, dieren, planten of kunstvoorwerpen, aangezien dit de prestaties, kwaliteit en/of levensduur van het betreffende voorwerp nadelig kan beïnvloeden. 
- Stel planten en huisdieren niet rechtstreeks bloot aan de luchtstroom van het apparaat, want dit kan een nadelige invloed hebben.
- Plaats geen apparatuur die open vuur produceert op plaatsen die blootstaan aan de luchtstroom van het apparaat aangezien dit de verbranding van de brander nadelig kan beïnvloeden.

- Zorg ervoor dat de inlaat- en uitlaatopeningen niet afgedekt worden. Wanneer de luchtstroom wordt geblokkeerd gaat het apparaat slechter werken en kunnen storingen ontstaan.
- Ga niet op de buitenunit zitten en plaats er ook geen voorwerpen op. U of de voorwerpen zouden kunnen vallen met letsel tot gevolg.
- Plaats geen voorwerpen die gevoelig zijn voor vocht direct onder de binnen- of buitenunits. Onder bepaalde omstandigheden kan condensvorming op de hoofdunit of de koelmiddelleidingen, vuil in het luchtfilter of een verstopte afvoer waterlekage veroorzaken, waardoor het betreffende voorwerp vervuild of defect kan raken.
- Controleer na langdurig gebruik de standaard van het apparaat en de bevestiging ervan op beschadiging. Als het apparaat in beschadigde toestand wordt gelaten, kan het vallen en letsel veroorzaken.
- Om letsel te voorkomen, mag u niet de luchtinlaat of de aluminium vinnen van het apparaat aanraken.
- Dit apparaat is niet bestemd voor gebruik zonder toezicht door jonge kinderen of ouderen. Dit kan stoornis van de lichaamsfuncties en schade aan de gezondheid veroorzaken.

-
- Zorg ervoor om zuurstofgebrek te voorkomen dat de ruimte voldoende geventileerd wordt als apparatuur zoals een brander samen met de airconditioner gebruikt wordt. 
 - Alvorens te reinigen, het apparaat stopzetten, de hoofdschakelaar uitzetten of het netsnoer losmaken. Anders kan dit een elektrische schok en letsel veroorzaken.
 - Sluit de airconditioner alleen op de voorgeschreven stroomvoorziening aan. Als een andere stroomvoorziening wordt gebruikt, kan dit resulteren in een elektrische schok, oververhitting of brand.
 - Leid de afvoerslang zo dat de afvoer ongehinderd kan plaatsvinden. Een verkeerde afvoer kan leiden tot nat worden van het gebouw, meubelen enz.
 - Zet geen voorwerpen vlakbij de buitenunit en laat geen bladeren en ander afval zich rond de unit ophopen. Bladeren trekken kleine dieren aan die in de unit kunnen binnendringen. In de unit kunnen dergelijke dieren storingen, rook of brand veroorzaken wanneer ze in contact komen met elektrische onderdelen.
 - Plaats geen voorwerpen rondom de binnenunit.
Wanneer u dit wel doet, kan dit een nadelige invloed hebben op de prestaties, de productkwaliteit en de levensduur van de airconditioner.
 - Dit apparaat is niet bestemd voor gebruik door personen met verminderde lichamelijke, zintuiglijke of verstandelijke vermogens, of door personen die geen kennis hebben betreffende de bediening ervan, tenzij er toezicht wordt gehouden of aanwijzingen worden gegeven door de persoon die voor hun veiligheid verantwoordelijk is. Buiten bereik van kinderen houden zodat zij niet met het apparaat kunnen gaan spelen.

-
- Bedien het apparaat niet met natte handen om elektrische schokken te voorkomen. 

-
- Spoel de airconditioner niet af met water, aangezien dit elektrische schokken of brand kan veroorzaken.
 - Plaats geen waterreservoirs (vazen etc.) bovenop het apparaat, aangezien dit elektrische schokken of brandgevaar kan veroorzaken. 

Installatieplaats.

- Neem contact op met de leverancier wanneer u de airconditioner in een van de volgende soorten omgeving wilt installeren.
 - Plaatsen waar olie of vet, stoom of roet aanwezig is.
 - Zoute omgevingen, zoals aan de kust.
 - Plaatsen met zwaveldampen, zoals uit hete bronnen.
 - Plaatsen waar de buitenunit mogelijk door sneeuw geblokkeerd kan raken.
 - De afvoerslang van de buitenunit moet uitmonden in een plaats met goede afvoer.

Houd rekening met geluidsoverlast voor uw burens.

- Kies een plaats zoals hieronder beschreven voor de installatie.
 - Een plaats die stevig genoeg is om het gewicht van het apparaat te dragen, maar die niet het werkingsgeluid en de vibraties versterkt.
 - Een plaats waar de afgevoerde lucht van de buitenunit of het werkingsgeluid uw burens niet tot last kan zijn.

Aanleggen van de elektrische bedrading.

- U dient voor de stroomvoorziening gebruik te maken van een apart voedingscircuit speciaal voor de airconditioner.

Verplaatsen van het systeem.

- Wanneer de airconditioner moet worden verplaatst, moet dit door een vakbekwaam installateur worden uitgevoerd. Neem contact op met de leverancier als het nodig blijkt te zijn om het systeem te verplaatsen of te veranderen.

Namen van onderdelen

■ Binnenunit

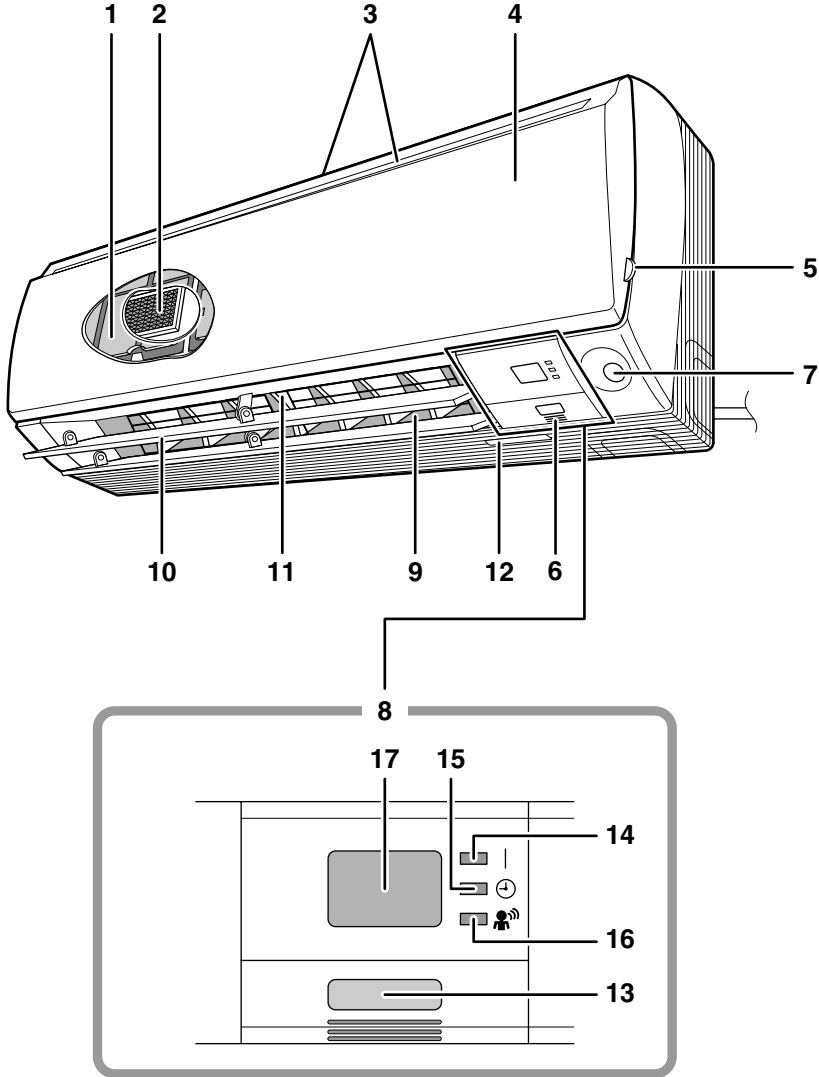

■ Buitenunit

- Het uiterlijk van de buitenunit kan bij bepaalde modellen verschillen.

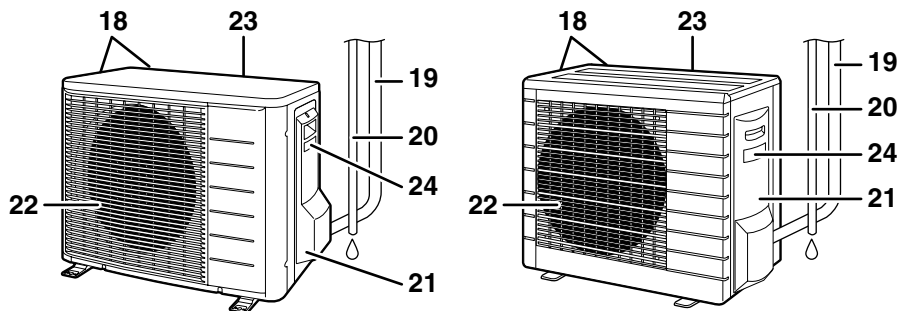

■ Binnenunit

1. Luchtfilter
2. Titaniumpatiet fotokatalytisch luchtreinigingsfilter:
 - Deze filters zijn bevestigd aan de binnenzijde van de luchtfilters.
3. Luchtinlaat
4. Voorpaneel
5. Paneelnokje
6. Kamertemperatuursensor:
 - Deze meet de luchttemperatuur rondom het apparaat.
7. INTELLIGENT OOG sensor: (pagina 14.)
8. Display
9. Luchtuitlaat
10. Jaloezieën (horizontale lamellen): (pagina 12.)
11. Louvres (verticale lamellen):
 - De louvres bevinden zich binnenin de luchtuitlaat. (pagina 12.)
12. Typeplaatje

13. AAN/UIT schakelaar van binnenunit:

- Druk eenmaal op deze schakelaar om het apparaat te starten.
- Druk nogmaals om het apparaat te stoppen.
- Zie voor de werkingsmodi de onderstaande tabel.

Model	Modus	Temperatuurinstelling	Luchtstroomsnelheid
ALLEEN KOELEN	KOELEN	22°C	AUTO
WARMTEPOMP	AUTO	25°C	AUTO

- Deze schakelaar kan gebruikt worden wanneer de afstandsbediening zoekgeraakt is.

14. IN-BEDRIJF lampje (groen)
15. TIMER lampje (geel): (pagina 21.)
16. INTELLIGENT OOG lampje (groen): (pagina 14.)
17. Signaalontvanger:

- Deze vangt de signalen van de afstandsbediening op.
- Wanneer het apparaat een signaal ontvangt, hoort u een piepton.
 - Apparaat wordt ingeschakeld..... piep-piep
 - Instellingen worden gewijzigd piep
 - Apparaat wordt uitgeschakeld lange piep

■ Buitenunit

18. Luchtinlaat (achteraan en opzij)
19. Koelmiddelleidingen en verbindingkabels
20. Afvoerslang
21. Aardaansluiting:
 - Onder deze kap.
22. Luchtuitlaat
23. Buitentemperatuursensor (achter)
24. Typeplaatje

Namen van onderdelen

■ Afstandsbediening

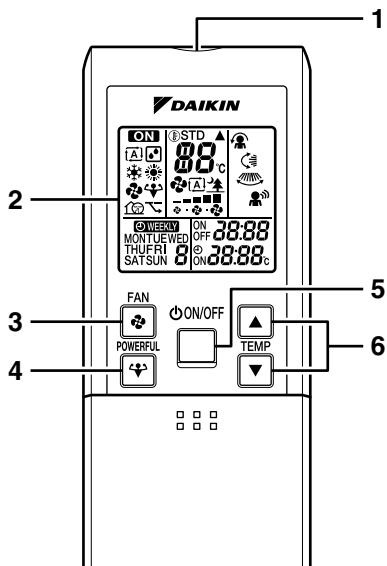

<ARC452A3>



<Open de voorafdekking>

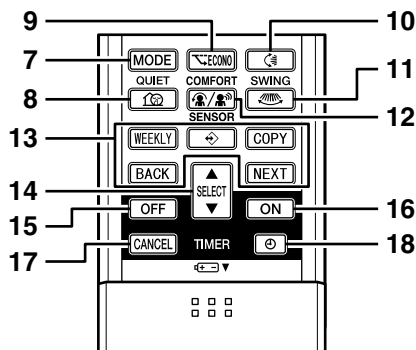

1. Signaalzender:

- Verstuur signalen naar de binnenunit.

2. Display (LCD):

- Toont de huidige instellingen.
(In deze afbeelding worden ter verduidelijking alle displaydelen in de aan toestand getoond.)

3. VENTILATOR insteltoets:

- Hiermee stelt u de luchtstroomsnelheid in.

4. KRACHTIG toets:

- KRACHTIG functie (pagina 18.)

5. AAN/UIT toets:

- Druk deze toets eenmaal in om het apparaat te starten.
Druk nogmaals in om het apparaat stop te zetten.

6. TEMPERATUUR insteltoetsen:

- Hiermee wordt de temperatuurstelling gewijzigd.

7. MODUS keuzetoets:

- Hiermee selecteert u de werkingsmodus.
(AUTO/DROGEN/KOELEN/VERWARMEN/
VENTILATOR) (pagina 10.)

8. STIL toets:

- BUITENUNIT STIL functie (pagina 19.)

9. ECONO toets:

- ECONO functie (pagina 20.)

10. DRAAIEN toets:

- Jaloezieën (horizontale lamellen) (pagina 12.)

11. DRAAIEN toets:

- Louvres (verticale lamellen) (pagina 12.)

12. COMFORT/SENSOR toets:

- COMFORT LUCHTSTROOM en
INTELLIGENT OOG functie (pagina 14.)

13. WEKELIJKS/PROGRAMMEER/KOPIEER/ TERUG/VOLGENDE toets:

- WEKELIJKSE TIMER functie (pagina 23.)

14. KIEZEN toets:

- Hiermee kunt u de instellingen van de AAN/
UIT TIMER en WEKELIJKSE TIMER
wijzigen. (pagina 21, 23.)

15. TIMER UIT toets:

- (pagina 21.)

16. TIMER AAN toets:

- (pagina 22.)

17. TIMER ANNULEREN toets:

- Hiermee annuleert u de instellingen van de
timer. (pagina 21, 22.)

- Deze kan niet gebruikt worden voor de
WEKELIJKSE TIMER.

18. KLOK toets:

- (pagina 8.)

Vorbereidingen voor gebruik

■ De batterijen plaatsen

1. Verwijder de voorafdekking door deze weg te schuiven.
2. Plaats 2 droge cel AAA.LR03 (alkali) batterijen.
3. Plaats de voorafdekking terug.

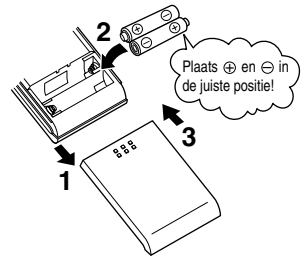

■ Gebruik van de afstandsbediening

- Richt voor gebruik de afstandsbediening met het zendvenster naar de binneneenheid. Het apparaat zal niet functioneren als de signalen tussen het apparaat en de afstandsbediening worden belemmerd door bijvoorbeeld een gordijn.
- Laat de afstandsbediening niet vallen of nat worden.
- De maximum afstand voor communicatie is ongeveer 7m.

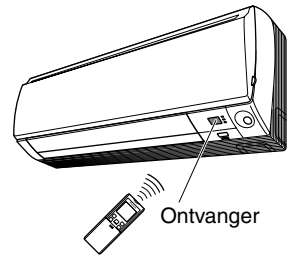

■ Bevestigen van de afstandsbedieningshouder tegen de wand

1. Kies een plaats waarvandaan de signalen het apparaat kunnen bereiken.
2. Bevestig de houder aan de wand, aan een pilaar of vergelijkbare plaats met schroeven (niet meegeleverd).
3. Plaats de afstandsbediening in de afstandsbedieningshouder.

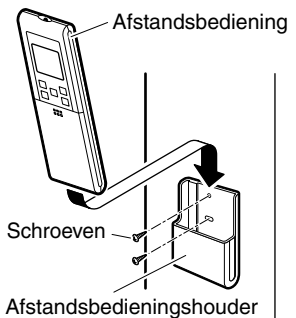

OPMERKING

■ Opmerkingen over de batterijen

- Vervang de batterijen altijd door batterijen van hetzelfde type en vervang altijd de 2 oude batterijen tezamen.
- Verwijder de batterijen wanneer het systeem gedurende een langere periode niet wordt gebruikt.
- De levensduur van de batterijen is ongeveer 1 jaar. Als echter het display van de afstandsbediening moeilijk leesbaar wordt en de signaalontvangst binnen een jaar verslechtert, de 2 batterijen door nieuwe batterijen formaat AAA.LR03 (alkali) vervangen.
- Met de meegeleverde batterijen kan het systeem worden getest.
Deze batterijen hebben echter maar een korte levensduur, afhankelijk van de fabricagedatum van de airconditioner.

■ Opmerkingen over de afstandsbediening

- Stel de afstandsbediening nooit bloot aan direct zonlicht.
- Stof op de signaalzender of -ontvanger zal de gevoeligheid doen afnemen. Verwijder het stof met een zachte doek.
- De communicatie tussen de afstandsbediening en de binneneenheid kan worden belemmerd als er zich in de kamer een fluorescerende lamp (zoals een inverterlamp) met een elektronische starter bevindt. Raadpleeg in dit geval uw leverancier.
- Als de afstandsbediening toevallig ook een ander apparaat kan bedienen, adviseren wij u dat apparaat op een andere plaats te zetten, of uw leverancier te raadplegen.

Vorbereidingen voor gebruik

■ Instellen van de klok

1. Druk op  .
 - “0:00” verschijnt.
 - “MON” en “⌚” knipperen.
2. Druk op  om de huidige dag van de week in te stellen.
3. Druk op  .
 - “⌚” knippert.
4. Druk op  om de klok in te stellen op de huidige tijd.
 - Door ▲ of ▼ ingedrukt te houden loopt de tijdsaanduiding snel vooruit of achteruit.
5. Druk op  .
 - Richt de afstandsbediening naar de binneneenheid bij het indrukken van de knoppen.
 - “.” knippert.

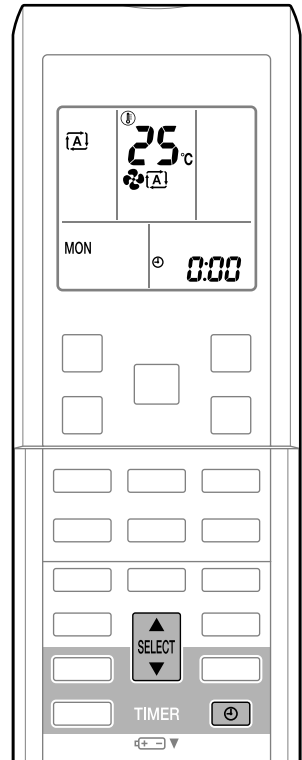

■ Zet de hoofdschakelaar aan

- Wanneer het apparaat wordt ingeschakeld openen en sluiten de jaloezieën van de binneneenheid eenmaal om het referentiepunt in te stellen.

OPMERKING

■ Opmerking over het instellen van de klok

- Als de interne klok van de binneneenheid niet op de juiste tijd is ingesteld, zullen de AAN/UIT TIMER en de WEKELIJKSE TIMER niet nauwkeurig werken.

■ Controle van de instellingen van de afstandsbediening

- Deze afstandsbediening wordt gebruikt voor zowel het model met warmtepomp als het model voor alleen koelen. Gebruik de DIP-schakelaar op de afstandsbediening voor het instellen van het model met warmtepomp of het model voor alleen koelen.
- Zie onderstaande verklaring en maak de instelling zoals getoond in de afbeelding.
 - Voor de klanten van het model met warmtepomp: Instellen op H/P
 - Voor de klanten van het model voor alleen koelen: Instellen op C/O

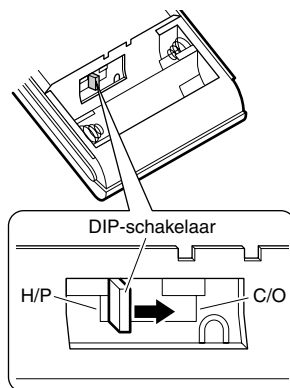

OPMERKING

■ Tips voor een zuinig energieverbruik

- Laat de kamer niet te koud of te warm worden. Door de temperatuur op een gematigd peil in te stellen, bespaart u energie.
- Sluit de jaloezieën of de gordijnen. Door direct zonlicht en buitenlucht tegen te houden wordt het koeling (verwarming) effect versterkt.
- Verstopte luchtfilters hinderen de goede werking en verhogen het energieverbruik. Reinig ze ongeveer eens in de twee weken.

Aanbevolen temperatuurinstelling

Voor koeling: 26-28°C

Voor verwarming: 20-24°C

■ Opmerking

- De airconditioner verbruikt altijd een kleine hoeveelheid elektriciteit, ook wanneer deze niet in gebruik is.
- Als u de airconditioner lange tijd niet gebruikt, bijvoorbeeld in de lente of herfst, de hoofdschakelaar uitzetten.
- Gebruik de airconditioner in de volgende omstandigheden.

Modus	Gebruiksomstandigheden	Als het apparaat blijft werken buiten dit bereik
KOELEN	Buitentemperatuur: (2MK(X)S) 10-46°C (3/4/5MK(X)S) -10-46°C (RK(X)S) -10-46°C Binnentemperatuur: 18-32°C Luchtvochtigheid binnen: 80% max.	<ul style="list-style-type: none"> • Het is mogelijk dat een beveiligingsinrichting het apparaat uitschakelt. (Bij gebruik van een multisysteem is het mogelijk dat alleen de buitenunit wordt uitgeschakeld.) • Er kan condensatie en lekkage optreden in de binnenunit.
VERWARMEN	Buitentemperatuur: (2/3/4/5MXS) -15-20°C (RXS) -15-20°C Binnentemperatuur: 10-30°C	<ul style="list-style-type: none"> • Het is mogelijk dat een beveiligingsinrichting het apparaat uitschakelt.
DROGEN	Buitentemperatuur: (2MK(X)S) 10-46°C (3/4/5MK(X)S) -10-46°C (RK(X)S) -10-46°C Binnentemperatuur: 18-32°C Luchtvochtigheid binnen: 80% max.	<ul style="list-style-type: none"> • Het is mogelijk dat een beveiligingsinrichting het apparaat uitschakelt. • Er kan condensatie en lekkage optreden in de binnenunit.

- Het is mogelijk dat een beveiligingsinrichting het apparaat uitschakelt wanneer het buiten dit bereik van temperatuur en vochtigheid gebruikt wordt.

AUTO · DROGEN · KOELEN · VERWARMEN · VENTILATOR functie

De airconditioner wordt ingeschakeld in de door u geselecteerde modus. Wanneer u de airconditioner opnieuw inschakelt, zal deze opnieuw in dezelfde modus worden ingeschakeld.

■ Starten

1. Druk op **MODE** en selecteer een werkingsmodus.

- Bij elke druk op de toets schakelt het apparaat naar de volgende modus over.

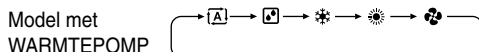
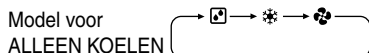

2. Druk op .

- “**ON**” wordt getoond op het LCD.
- Het bedrijfslampje gaat branden.

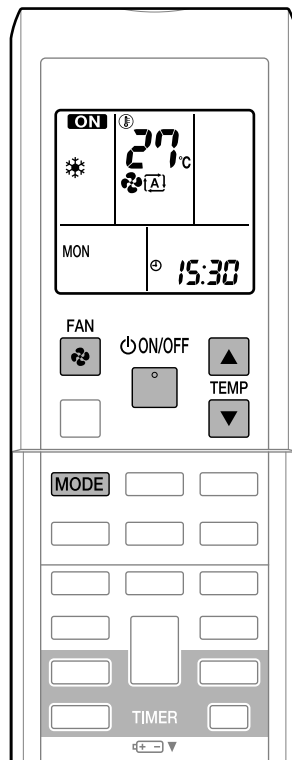

■ Uitschakelen van het apparaat

3. Druk nogmaals op .

- “**ON**” verdwijnt van het LCD.
- Het bedrijfslampje dooft.

■ Wijzigen van de temperatuurinstelling

4. Druk op of .





AUTO of KOELEN of VERWARMEN functie	DROGEN of VENTILATOR functie
Druk op om de temperatuur te verhogen en op om de temperatuur te verlagen.	De temperatuurinstelling is niet variabel.
Stel de gewenste temperatuur in.	

■ Wijzigen van de instelling van de luchtstroomsnelheid

5. Druk op



.

AUTO of KOELEN of VERWARMEN of VENTILATOR functie	DROGEN functie
De luchtstroomsnelheid kan op 5 niveaus ingesteld worden, gaande van “  ” tot “  ” plus “  ” “  ”.	De instelling van de luchtstroomsnelheid kan niet worden gewijzigd.

- Binnenunit stil functie

Wanneer de luchtstroom is ingesteld op “” zal de binnenunit minder lawaai maken. Gebruik deze instelling om het apparaat stiller te laten werken.

OPMERKING

■ Opmerkingen over de VERWARMEN functie

- Deze airconditioner verwarmt de kamer door warmte aan de buitenlucht te onttrekken en naar binnen te voeren. Daarom neemt de verwarmingscapaciteit af naarmate de buitentemperatuur daalt. Als het verwarmingsvermogen te laag is, is het aan te raden een ander verwarmingstoestel in combinatie met de airconditioner te gebruiken.
- Het warmtepompsysteem verwarmt de kamer door hete lucht door de hele kamer te laten circuleren. Na de start van de verwarmingsfunctie duurt het even voor de kamer opwarmt.
- In de verwarmingsfunctie kan er ijsvorming op de buitenunit optreden. Hierdoor verlaagt de verwarmingscapaciteit. In dit geval schakelt het systeem de ontdooien functie in om het ijs te verwijderen.
- Tijdens de ontdooien functie komt er geen warme lucht uit de binnenunit.
- Het is mogelijk dat tijdens de ontdooien functie een pingelgeluid hoorbaar is; dit wijst er echter niet op dat de airconditioner defect is.

■ Opmerking over de KOELEN functie

- Deze airconditioner koelt de ruimte door de hete lucht in de buitenruimte vrij te laten. Daardoor kan de koelprestatie van de airconditioner verslechteren wanneer de buitentemperatuur hoog is.

■ Opmerking over de DROGEN functie

- De microchip laat de luchtvochtigheid in de ruimte dalen terwijl de temperatuur zo gelijk mogelijk wordt gehouden. Deze regelt automatisch de temperatuur en de luchtstroomsnelheid; deze functies kunnen niet handmatig worden beïnvloed.

■ Opmerkingen over de AUTO functie

- In de AUTO functie selecteert het systeem de juiste werkingsmodus (KOELEN of VERWARMEN) op basis van de binnen- en buitentemperatuur en begint te werken.
- Het systeem past automatisch de instelling regelmatig aan en brengt de kamertemperatuur op het niveau dat de gebruiker ingesteld heeft.

■ Opmerking over de VENTILATOR functie

- Deze modus is enkel geldig voor ventilator.

■ Opmerking bij het instellen van de luchtstroomsnelheid

- Als de luchtstroomsnelheid geringer is, zal ook het koelings- of verwarmingseffect kleiner zijn.

Instellen van de luchtstroomrichting

U kunt de luchtstroomrichting aanpassen voor een optimaal comfort.

■ Starten van automatisch draaien

Luchtstroomrichting naar boven en naar beneden

Druk op  .

- “” wordt getoond op het LCD.
- De jaloezieën (horizontale lamellen) beginnen te draaien.





Luchtstroomrichting naar links en rechts

Druk op  .

- “” wordt getoond op het LCD.
- De louvres (verticale lamellen) beginnen te draaien.

De driedimensionale (3-D) luchtstroomrichting

Druk op  en  .

- “” en “” worden getoond op het LCD.
- De jaloezieën en louvres beginnen om de beurt te draaien.
- Druk nogmaals op  of  voor het annuleren van de driedimensionale (3-D) luchtstroom. De jaloezieën of louvres stoppen met bewegen.

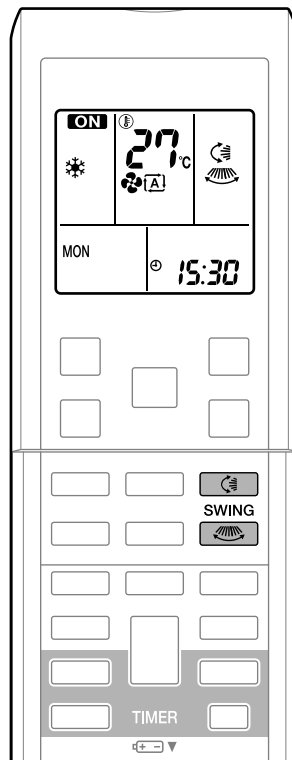



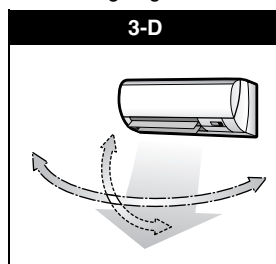
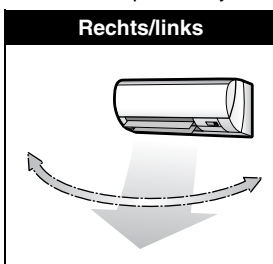
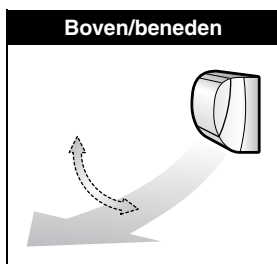

- In onderstaande afbeeldingen worden de respectievelijke luchtstroomrichtingen getoond.



■ In de gewenste stand zetten van de jaloezieën of louvres

- Deze functie is werkzaam wanneer de jaloezieën of louvres op automatisch draaien zijn ingesteld.

Druk op  en  wanneer de jaloezieën of louvres de gewenste stand bereikt hebben.

- In de driedimensionale (3-D) luchtstroom bewegen de jaloezieën en louvres om de beurt.
- “” of “” verdwijnt van het LCD.

VOORZORGSMAATREGELEN

- Gebruik altijd de afstandsbediening om de stand van de jaloezieën en louvres in te stellen. Het mechanisme van de jaloezieën en lamellen kan defect raken als u deze tijdens het draaien forcerend met de hand probeert te verplaatsen.
- Gebruik voor het veranderen van de hoek van de louvres altijd de afstandsbediening. Binnenin de luchtuitlaat draait een ventilator met hoge snelheid.

OPMERKING

■ Opmerking over de hoeken van de jaloezieën

- Het draaibereik van de jaloezieën is afhankelijk van de werkingsfunctie. (Zie de afbeelding.)

■ Opmerking over de driedimensionale (3-D) luchtstroom

- Bij gebruik van de driedimensionale (3-D) luchtstroom wordt koude lucht die zich doorgaans bij de vloer van de kamer verzamelt en warme lucht die zich bij het plafond verzamelt door de gehele kamer gecirculeerd, waardoor wordt voorkomen dat koude en warme plekken ontstaan.

Bij gebruik van de DROGEN of KOELEN functie

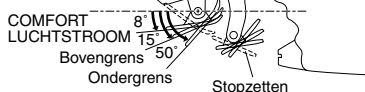

Bij gebruik van de VERWARMEN functie

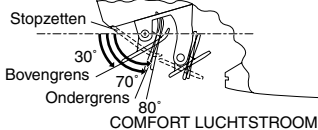

Bij gebruik van de VENTILATOR functie



COMFORT LUCHTSTROOM en INTELLIGENT OOG functie

■ COMFORT LUCHTSTROOM functie

De luchtstroom wordt in de KOELEN functie omhoog gericht en in de VERWARMEN functie omlaag gericht waardoor een comfortabele bries ontstaat die niet in direct contact komt met personen.

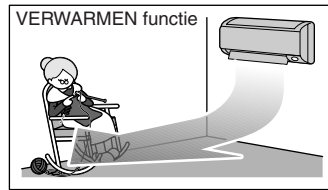
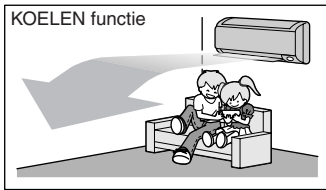

■ INTELLIGENT OOG functie

“INTELLIGENT OOG” is de infraroodsensor die de beweging van personen bespeurt.

Als er gedurende meer dan 20 minuten niemand in de kamer is, schakelt het apparaat automatisch over naar de energiebesparingsfunctie.

De INTELLIGENT OOG sensor in de volgende situaties.

■ Een persoon is opgemerkt in gebied 1.

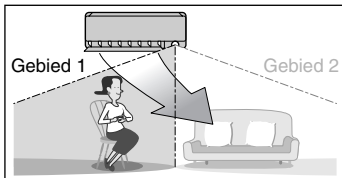

■ Een persoon is opgemerkt in gebied 2.

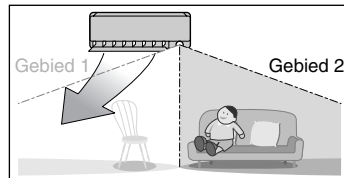

■ Mensen zijn opgemerkt in beide gebieden.

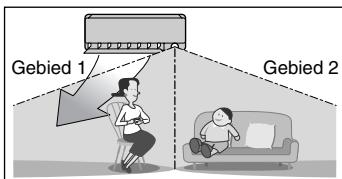

■ Er zijn geen mensen opgemerkt in de gebieden.

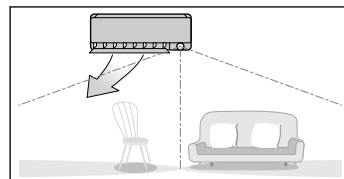

Gebruik de INTELLIGENT OOG functie gecombineerd met de COMFORT LUCHTSTROOM functie.

Na 20 minuten zal de airconditioner overschakelen naar energiebesparingsmodus.

*De windrichting kan verschillen van de afgebeelde richting, afhankelijk van de acties en bewegingen van de personen in de gebieden.

■ Starten

Druk op  en selecteer de gewenste modus.

- Bij elke druk op  wordt een andere optie op het LCD aangegeven.
- Door het selecteren van “” uit de volgende pictogrammen, wordt de airconditioner ingesteld op de COMFORT LUCHTSTROOM functie gecombineerd met de INTELLIGENT OOG functie.

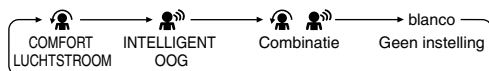

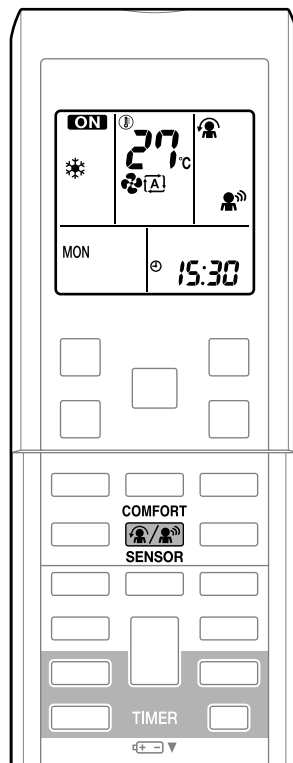

- Wanneer de jaloezieën (horizontale lamellen) draaien, wordt door bovenstaande bediening de beweging ervan stopgezet.
- Het INTELLIGENT OOG lampje gaat branden.
- Het lampje gaat branden wanneer er bewegingen van personen worden waargenomen.



■ Stopzetten

Druk op  en selecteer “blanco” op het LCD.

Display	Gebruiksmodus	Uitleg
	COMFORT LUCHTSTROOM	De jaloezieën zullen de luchtstroomrichting naar boven bijstellen tijdens het koelen en naar beneden tijdens het verwarmen. (pagina 14.)
	INTELLIGENT OOG	De sensoren zullen bewegingen van mensen in de waargenomen gebieden opmerken en de lamellen zullen de luchtstroomrichting bijstellen naar een gebied waar zich geen mensen bevinden. Wanneer er zich geen mensen in de waargenomen gebieden bevinden zal de airconditioner de energiebesparingsmodus inschakelen. (pagina 14.)
	COMFORT LUCHTSTROOM en INTELLIGENT OOG	De airconditioner wordt ingesteld op de COMFORT LUCHTSTROOM functie gecombineerd met de INTELLIGENT OOG functie. (pagina 17.)
Blanco	Geen functie	—

COMFORT LUCHTSTROOM en INTELLIGENT OOG functie

OPMERKING

■ Opmerkingen over de COMFORT LUCHTSTROOM functie

- De positie van de jaloezieën zal veranderen, waardoor wordt voorkomen dat lucht rechtstreeks op de gebruikers van de ruimte wordt geblazen.
- De KRACHTIG en COMFORT LUCHTSTROOM functies kunnen niet gelijktijdig worden gebruikt. De functie van de laatst ingedrukte toets krijgt prioriteit.
- De luchtstroomsnelheid wordt op AUTO ingesteld. Als de luchtstroomrichting naar boven en naar beneden wordt gekozen, wordt de COMFORT LUCHTSTROOM functie geannuleerd.

■ Opmerkingen over de INTELLIGENT OOG functie

- Het toepassingsbereik is als volgt.

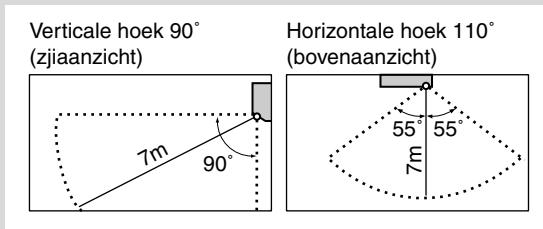

- Wanneer de airconditioner in de INTELLIGENT OOG functie staat, zullen de lamellen de luchtstroomrichting aanpassen als er zich personen in de door het INTELLIGENTE OOG waargenomen gebieden bevinden, zodat de linker en rechter luchtstroom niet naar de personen gericht zullen zijn.
Als er geen personen worden opgemerkt in gebied 1 of 2 binnen 20 minuten, zal de airconditioner overschakelen naar de energiebesparingsmodus met de ingestelde temperatuur gewijzigd met 2°C. Zelfs als er zich mensen in de gebieden bevinden kan de airconditioner overschakelen naar energiebesparingsmodus. Dit kan voorkomen afhankelijk van de kleren die door de personen gedragen worden of wanneer de personen in de gebieden niet bewegen.
- De luchtstroomrichting van de lamellen zal naar links gericht zijn als er zich personen bevinden in gebied 1 en 2 of als zich een persoon recht voor de sensoren bevindt, omdat de sensoren in beide richtingen de persoon zullen opmerken.
- Door de positie van de sensor kan het zijn dat personen blootgesteld worden aan de luchtstroom van de binneneenheid wanneer zij zich dicht bij de voorkant van de binneneenheid bevinden. Als zich personen dicht bij de voorkant van de binneneenheid of in beide gebieden bevinden wordt er aangeraden om de COMFORT LUCHTSTROOM en de INTELLIGENTE OOG functies tegelijkertijd te gebruiken. Wanneer beide functies in gebruik zijn zal de airconditioner de luchtstroom niet op de personen richten.
- Het is mogelijk dat de sensor bewegende objecten op een afstand van meer dan 7m niet bespeurt. (Controleer het toepassingsbereik.)
- De gevoeligheid van de sensor is afhankelijk van de locatie van de binneneenheid, de snelheid van de voorbijgangers, het temperatuurbereik, enz.
- De sensor is ook gevoelig voor bewegende huisdieren, zonlicht, bewegende gordijnen en in spiegels gereflecteerde bewegingen.
- De INTELLIGENT OOG functie wordt tijdens het gebruik van de KRACHTIG functie niet ingeschakeld.
- De NACHTINSTELLING modus (pagina 21.) wordt niet ingeschakeld wanneer de INTELLIGENT OOG functie is ingeschakeld.

OPMERKING

■ **Opmerking betreffende de combinatie van de COMFORT LUCHTSTROOM functie en de INTELLIGENT OOG functie**

- De luchtstroomsnelheid wordt op AUTO ingesteld. Als de luchtstroomrichting naar boven en naar beneden wordt gekozen, wordt de COMFORT LUCHTSTROOM functie geannuleerd. De functie van de laatst ingedrukte toets krijgt prioriteit.
- De airconditioner kan met gecombineerde COMFORT LUCHTSTROOM en INTELLIGENTE OOG functies in werking worden gesteld.

Terwijl de jaloezieën de luchtstroomrichting naar boven (wanneer in koelen functie) en naar beneden (wanneer in verwarmen functie) aanpassen, zijn de INTELLIGENTE OOG sensoren in werking om beweging van personen op te merken. Wanneer de sensoren personen opmerken, zullen de lamellen de luchtstroomrichting zo aanpassen dat deze niet direct tegen deze personen wordt aangeblazen. Wanneer er geen mensen zijn zal de airconditioner na 20 minuten de energiebesparingsmodus inschakelen.

De INTELLIGENT OOG functie helpt energie besparen

■ **Energiebesparingsfunctie**

- Als er gedurende 20 minuten geen aanwezigheid in de kamer wordt bespeurd, wordt de energiebesparingsfunctie gestart.
- Deze functie verandert de temperatuur -2°C bij de VERWARMEN / $+2^{\circ}\text{C}$ bij de KOELEN / $+2^{\circ}\text{C}$ bij de DROGEN functie vanaf de ingestelde temperatuur.
- Bij deze functie wordt enkel bij de VENTILATOR functie de luchtstroomsnelheid enigszins verlaagd.

VOORZORGSMATREGELEN

- Plaats geen grote objecten in de buurt van de sensor. Houd verwarmingsapparatuur of luchtbevochtigingsinstallaties buiten het detectiebereik van de sensor. Het is mogelijk dat deze sensor onbedoeld objecten bespeurt.
- Niet tegen de INTELLIGENT OOG sensor stoten of er hard tegen duwen. Zo kan de sensor beschadigd of defect raken.

KRACHTIG functie

In de KRACHTIG functie wordt het koeling (verwarming) effect in elke werkingsmodus snel versterkt. Hiermee gebruikt u de maximale capaciteit.

■ Starten van de KRACHTIG functie

1. Druk op .

- De KRACHTIG functie stopt na 20 minuten. Dan schakelt het systeem automatisch terug naar de eerdere instellingen die gebruikt werden alvorens de KRACHTIG functie werd ingesteld.
- “” wordt getoond op het LCD.

■ Uitschakelen van de KRACHTIG functie

2. Druk nogmaals op .

- “” verdwijnt van het LCD.

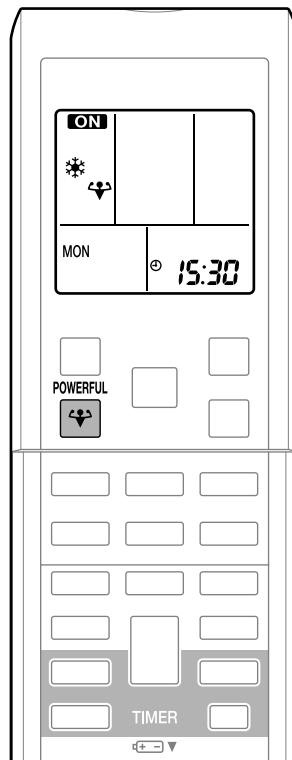

OPMERKING

■ Opmerkingen over de KRACHTIG functie

- Bij gebruik van de KRACHTIG functie zijn sommige functies niet beschikbaar.
- De KRACHTIG functie kan niet gebruikt worden tezamen met de ECONO, COMFORT LUCHTSTROOM of BUITENUNIT STIL functie. De functie van de laatst ingedrukte toets krijgt prioriteit.
- De KRACHTIG functie kan alleen worden ingesteld wanneer het apparaat ingeschakeld is.
- Bij gebruik van de KRACHTIG functie neemt de capaciteit van de airconditioner niet toe als de airconditioner reeds aantoonbaar op maximale capaciteit werkt.
- **Bij gebruik van de KOELEN ,VERWARMEN en AUTO functie**
Om het koeling (verwarming) effect te optimaliseren moet de capaciteit van de buitenunit worden verhoogd en de luchtstroomsnelheid worden vastgezet op de maximale instelling. De instellingen voor temperatuur en luchtstroomsnelheid kunnen niet worden gewijzigd.
- **Bij gebruik van de DROGEN functie**
De temperatuurinstelling wordt met 2,5°C verlaagd en de luchtstroomsnelheid een weinig verhoogd.
- **Bij gebruik van de VENTILATOR functie**
De luchtstroomsnelheid wordt permanent verhoogd tot de maximumwaarde.
- **Wanneer een voorkeursruimte-instelling wordt gebruikt**
Zie de opmerking over het multisysteem. (pagina 31.)



BUITENUNIT STIL functie

Bij de BUITENUNIT STIL functie produceert de buitenunit minder lawaai doordat de frequentie en snelheid van de ventilator van de buitenunit wordt aangepast. Deze functie is handig gedurende de nacht.

■ Starten van de BUITENUNIT STIL functie

1. Druk op  .
 - “” wordt getoond op het LCD.

■ Uitschakelen van de BUITENUNIT STIL functie

2. Druk nogmaals op  .
 - “” verdwijnt van het LCD.

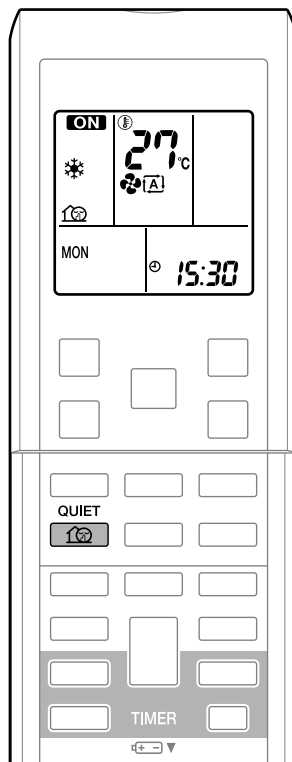

OPMERKING

■ Opmerkingen over de BUITENUNIT STIL functie

- In een multisysteem zal de BUITENUNIT STIL functie alleen werken wanneer deze is ingeschakeld op alle gekoppelde binnenunits.
Zie, wanneer een voorkeursruimte-instelling wordt gebruikt, de opmerking over het multisysteem. (pagina 31.)
- Deze functie is beschikbaar bij gebruik van de KOELEN, VERWARMEN en AUTO functie. (Deze is niet beschikbaar bij gebruik van de VENTILATOR en DROGEN functie.)
- De KRACHTIG functie en BUITENUNIT STIL functie kunnen niet gelijktijdig worden gebruikt.
De functie van de laatst ingedrukte toets krijgt prioriteit.
- Ook als de functie stopgezet wordt met behulp van de afstandsbediening of de AAN/UIT schakelaar van het hoofdapparaat blijft bij gebruik van de BUITENUNIT STIL functie “” op het display van de afstandsbediening aangegeven staan.
- In de BUITENUNIT STIL functie wordt de frequentie of de ventilatorsnelheid niet verminderd als de frequentie en de ventilatorsnelheid reeds voldoende zijn verminderd.

ECONO functie

Met de ECONO functie kunt u het systeem efficiënt gebruiken door de waarde van het maximale energieverbruik te beperken. Deze functie is handig wanneer erop gelet moet worden dat een circuitonderbreker niet doorslaat als het product samen met andere apparatuur wordt gebruikt.

■ Starten van de ECONO functie

1. Druk op  .
 - “” wordt getoond op het LCD.

■ Uitschakelen van de ECONO functie

2. Druk nogmaals op  .
 - “” verdwijnt van het LCD.

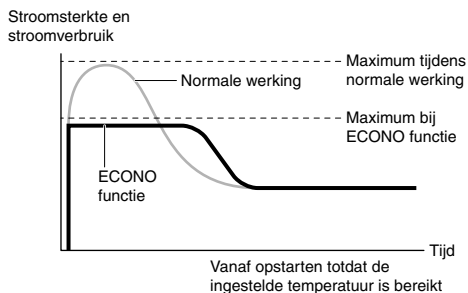

- Dit schema is alleen ter verduidelijking bedoeld.
- * De maximale stroomsterkte en stroomverbruik van de airconditioner bij gebruik van de ECONO functie variëren afhankelijk van de aangesloten buitenunit.

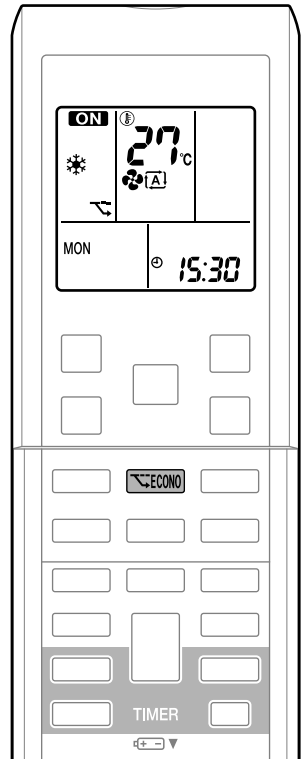

OPMERKING

■ Opmerkingen over de ECONO functie

- De ECONO functie kan alleen worden ingesteld wanneer het apparaat ingeschakeld is.
- Met de ECONO functie gebruikt u het systeem efficiënt door het energieverbruik van de buitenunit te reduceren (inschakelfrequentie).
- De ECONO functie werkt bij gebruik van de AUTO, KOELEN, DROGEN en VERWARMEN functie.
- De KRACHTIG functie en ECONO functie kunnen niet gelijktijdig worden gebruikt. De functie van de laatst ingedrukte toets krijgt prioriteit.
- Als het niveau van het stroomverbruik reeds laag is, zal door het gebruik van de ECONO functie het stroomverbruik niet verminderen.

UIT TIMER functie

De timerfuncties zijn handig om de airconditioner 's avonds of 's morgens automatisch aan en uit te schakelen. U kunt de UIT TIMER en AAN TIMER ook samen gebruiken.

■ Gebruik van de UIT TIMER functie

- Kijk of de klok juist staat.
Stel de klok indien nodig op de juiste tijd in. (pagina 8.)

1. Druk op **OFF** .

- “OFF” en de ingestelde tijd worden getoond op het LCD.
- “0:00” wordt getoond op het LCD.
- “OFF” knippert.

2. Druk op **SELECT** tot de gewenste tijd wordt weergegeven.

- Door elke druk op een van beide toetsen wordt de tijdsinstelling met 10 minuten verhoogd of verlaagd. Door een van beide toetsen ingedrukt te houden verandert de tijdsinstelling snel.

3. Druk nogmaals op **OFF** .

- Het TIMER lampje gaat branden.



■ Uitschakelen van de UIT TIMER functie

4. Druk op **CANCEL** .

- “OFF” en de ingestelde tijd verdwijnen van het LCD.
- “☀” en de dag van de week worden getoond op het LCD.
- Het TIMER lampje dooft.

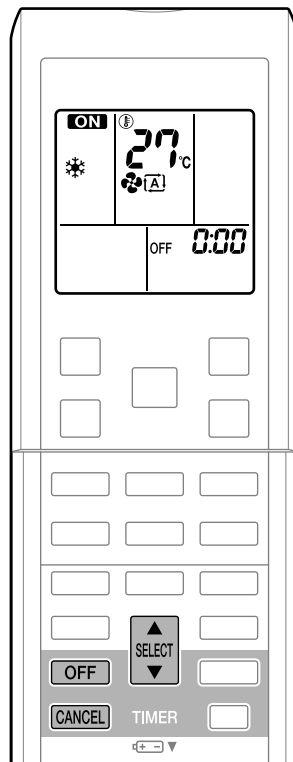

OPMERKING

■ Opmerkingen over de TIMER functie

- Wanneer de TIMER is ingesteld, wordt de actuele tijd niet aangeduid.
- Wanneer u de AAN/UIT TIMER eenmaal ingesteld hebt, wordt de tijdsinstelling in het geheugen opgeslagen. Het geheugen wordt gewist wanneer de batterijen van de afstandsbediening vervangen worden.
- Wanneer het apparaat wordt gebruikt met de AAN/UIT TIMER kan de feitelijke werkingsperiode van het apparaat afwijken van de door de gebruiker ingestelde tijd. (Maximaal ongeveer 10 minuten)

■ NACHTINSTELLING modus

Wanneer de UIT TIMER ingeschakeld is, zal de airconditioner de temperatuur automatisch instellen (0,5°C verhogen bij KOELEN, 2,0°C verlagen bij VERWARMEN) om een te sterke afkoeling (opwarming) van de ruimte te voorkomen, waardoor u aangenamer kunt slapen.

AAN TIMER functie

■ Gebruik van de AAN TIMER functie

- Kijk of de klok juist staat. Stel de klok indien nodig op de juiste tijd in. (pagina 8.)

1. Druk op **ON** .

- “ON” en de ingestelde tijd worden getoond op het LCD.
- “6:00” wordt getoond op het LCD.
- “ON” knippert.

2. Druk op **SELECT** tot de gewenste tijd wordt weergegeven.

- Door elke druk op een van beide toetsen wordt de tijdsinstelling met 10 minuten verhoogd of verlaagd. Door een van beide toetsen ingedrukt te houden verandert de tijdsinstelling snel.

3. Druk nogmaals op **ON** .

- Het TIMER lampje gaat branden.

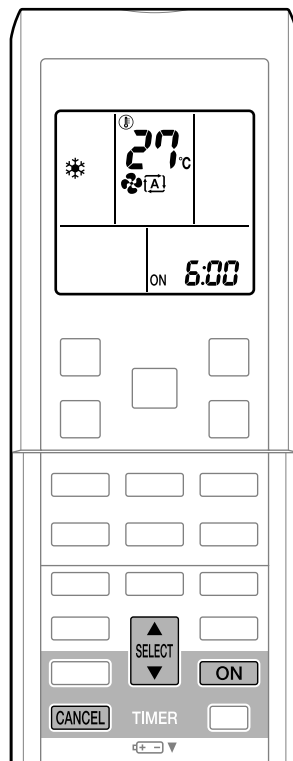
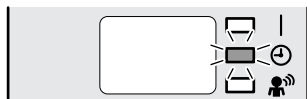

■ Uitschakelen van de AAN TIMER functie

4. Druk op **CANCEL** .

- “ON” en de ingestelde tijd verdwijnen van het LCD.
- “☀” en de dag van de week worden getoond op het LCD.
- Het TIMER lampje dooft.

■ Combineren van de AAN TIMER en de UIT TIMER

- Hieronder ziet u een voorbeeld-instelling voor de combinatie van de twee timers.

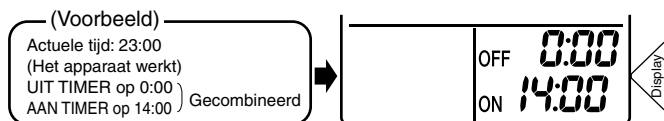

OPMERKING

■ In de volgende gevallen moet de timer opnieuw ingesteld worden.

- Nadat de hoofdschakelaar is uitgezet.
- Na een stroomstoring.
- Nadat de batterijen van de afstandsbediening vervangen werden.

WEKELIJKSE TIMER functie

Er kunnen in totaal 4 timerinstellingen voor elke dag van de week worden opgeslagen. Het is handig als u de WEKELIJKSE TIMER instelt overeenkomstig de levensstijl van uw gezin.

■ Zo gebruikt u de WEKELIJKSE TIMER

Hieronder ziet u een voorbeeld van de instellingen voor de WEKELIJKSE TIMER.

Voorbeeld: Voor maandag t/m vrijdag worden dezelfde timerinstellingen gemaakt terwijl er andere timerinstellingen voor het weekend worden gemaakt.

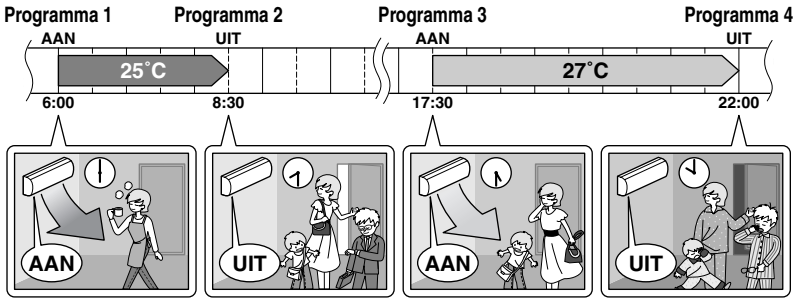
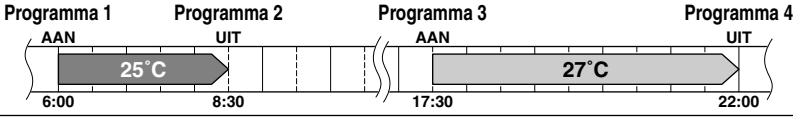
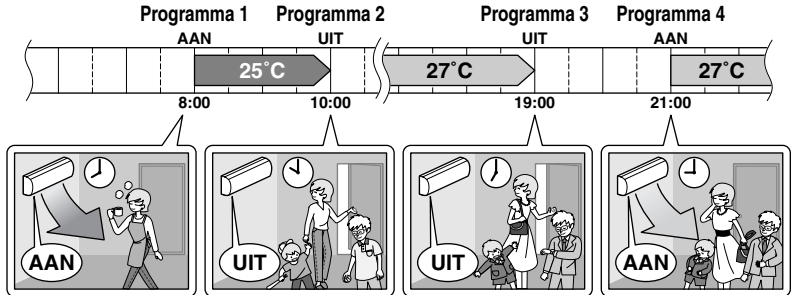
<p>[Maandag]</p>	<p>Maak timerinstellingen voor de programma's 1-4. (Zie pagina 24.)</p> 
<p>[Dinsdag t/m Vrijdag]</p>	<p>Gebruik de kopieermodus om de instellingen voor dinsdag t/m vrijdag te maken, want deze instellingen zijn hetzelfde als die voor maandag. (Zie pagina 27.)</p> 
<p>[Zaterdag]</p>	<p>Geen timerinstellingen</p>
<p>[Zondag]</p>	<p>Maak timerinstellingen voor de programma's 1-4. (Zie pagina 24.)</p> 

- In de WEKELIJKSE TIMER kunnen maximaal 4 reserveringen per dag en 28 reserveringen per week worden ingesteld. Gebruik de kopieermodus om het maken van de reserveringen te vereenvoudigen.
- Het gebruik van bijvoorbeeld AAN-AAN-AAN-AAN instellingen maakt het mogelijk om veranderingen in de werkingsmodus en de ingestelde temperatuur te maken. Bovendien kunt u door gebruik van UIT-UIT-UIT-UIT instellingen de uitschakeltijd van elke dag afzonderlijk instellen. Hierdoor zal de airconditioner automatisch worden uitgeschakeld wanneer de gebruiker dit vergeet.

WEKELIJKSE TIMER functie

■ Gebruik van de WEKELIJKSE TIMER functie

Instelmodus

- Zorg ervoor dat de dag van de week en tijd ingesteld zijn. Stel zonodig eerst de dag van de week en de tijd correct in. (pagina 8.)

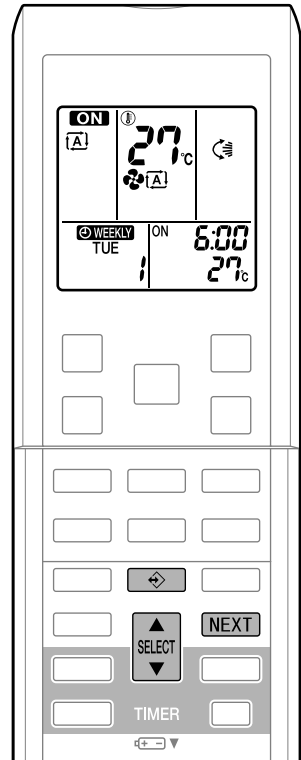
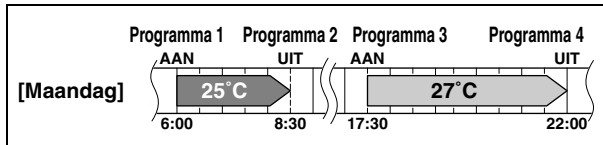

1. Druk op .

- De dag van de week en het reserveringsnummer van de huidige dag worden getoond.
- Per dag kunt u 1 tot 4 instellingen maken.

2. Druk op om de gewenste dag van de week en het reserveringsnummer te selecteren.

- Telkens wanneer u op  drukt, verandert het reserveringsnummer en de dag van de week.

3. Druk op .

- De dag van de week en het reserveringsnummer worden ingesteld.
- “ WEEKLY” en “ON” knipperen.

4. Druk op om de gewenste modus te selecteren.

- Door het indrukken van  worden de instellingen “ON” of “OFF” achtereenvolgens veranderd.

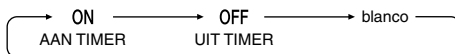

- In geval de reservering reeds is ingesteld, wordt door het kiezen van “blanco” de reservering verwijderd.
- Ga door naar stap 9 als “blanco” wordt geselecteerd.

5. Druk op .

- De AAN/UIT TIMER modus wordt ingesteld.
- “ WEEKLY” en de tijd knipperen.

6. Druk op de  om de gewenste tijd te selecteren.

- De tijd kan ingesteld worden tussen 0:00 en 23:50 in intervallen van 10 minuten.
- Druk op  om terug te keren naar de instelling van de AAN/UIT TIMER modus.
- Ga door naar stap 9 voor het instellen van de TIMER UIT.

7. Druk op .

- De tijd wordt ingesteld.
- “ WEEKLY” en de temperatuuruitlezing knippen.

8. Druk op  om de gewenste temperatuur te selecteren.

- De temperatuur kan ingesteld worden tussen 10°C en 32°C.
Koelen: Het apparaat handhaaft een temperatuur van 18°C, zelfs wanneer het ingesteld is op 10 tot 17°C.
Verwarmen: Het apparaat handhaaft een temperatuur van 30°C, zelfs wanneer het ingesteld is op 31 tot 32°C.
- Druk op  om terug te keren naar de tijdsinstelling.
- De ingestelde temperatuur wordt alleen weergegeven wanneer de modus ingesteld wordt.

9. Druk op .

- De temperatuur wordt ingesteld en vervolgens kunt u de volgende reservering instellen.
- Om verder te gaan met de instellingen, herhaalt u de aanwijzingen vanaf stap 4.

10. Druk op  om de instelling te bevestigen.

- Richt de afstandsbediening op de binneneenheid en controleer of er een ontvangsttoon wordt gegeven en of het IN-BEDRIJF lampje knippert.
- “ WEEKLY” wordt op het LCD getoond en de WEKELIJKSE TIMER functie wordt geactiveerd.
- Het TIMER lampje gaat branden.
- Een eenmaal gemaakte reservering kan gemakkelijk gekopieerd worden en dezelfde instellingen kunnen gebruikt worden voor een andere dag van de week.
Zie de kopieermodus. (pagina 27.)

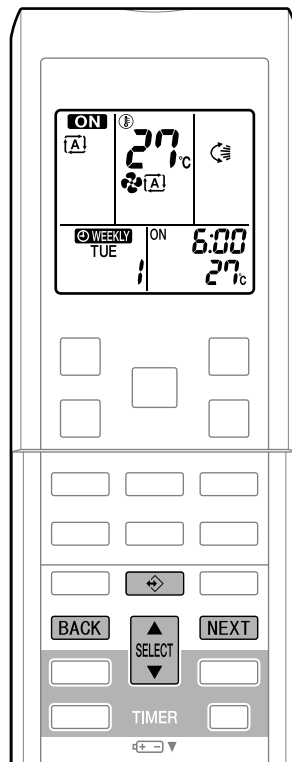

WEKELIJKSE TIMER functie

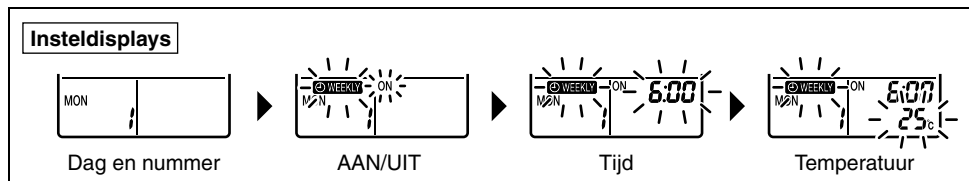

OPMERKING





■ Opmerkingen betreffende de WEKELIJKSE TIMER functie

- Vergeet niet om eerst de klok op de afstandsbediening in te stellen.
- De dag van de week, de AAN/UIT TIMER modus, de tijd en de ingestelde temperatuur (alleen voor AAN TIMER modus) kunnen ingesteld worden met de WEKELIJKSE TIMER. Overige instellingen voor de AAN TIMER zijn gebaseerd op de instellingen juist voor het in werking treden.
- De WEKELIJKSE TIMER en AAN/UIT TIMER functies kunnen beide niet tegelijkertijd worden gebruikt.
De AAN/UIT TIMER functie heeft voorrang als deze wordt ingesteld terwijl de WEKELIJKSE TIMER nog actief is.
De WEKELIJKSE TIMER komt in de standby-toestand te staan en "WEEKLY" verdwijnt van het LCD.
Wanneer de AAN/UIT TIMER is voltooid, zal automatisch de WEKELIJKSE TIMER geactiveerd worden.
- Wanneer u op  drukt, worden alleen de met de wekelijkse timer ingestelde tijd en temperatuur verzonden.
Stel de wekelijkse timer pas in nadat u de werkingsmodus, de ventilatorsnelheid en de uitblaasrichting tevoren ingesteld heeft.
- Uitzetten van de hoofdschakelaar, stroomonderbrekingen en dergelijke gebeurtenissen zullen de werking van de interne klok van de binneneenheid onnauwkeurig maken. Stel de klok terug. (pagina 8.)
- De **BACK** kan alleen gebruikt worden voor de tijd- en temperatuurinstellingen.
U kunt deze niet gebruiken om terug te keren naar het reserveringsnummer.

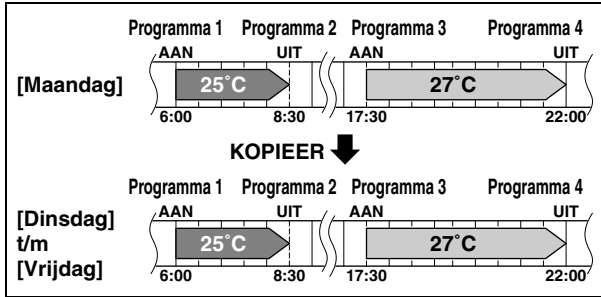
Kopieermodus

- Een eenmaal gemaakte reservering kan gekopieerd worden naar een andere dag van de week. De volledige reservering van de gekozen dag van de week wordt gekopieerd.



1. Druk op  .
2. Druk op  **SELECT**  om de te kopiëren dag van de week te bevestigen.
3. Druk op  om de kopieermodus te activeren.
 - De volledige reservering van de gekozen dag van de week wordt gekopieerd.
4. Druk op  **SELECT**  om de gewenste nieuwe dag van de week te selecteren.

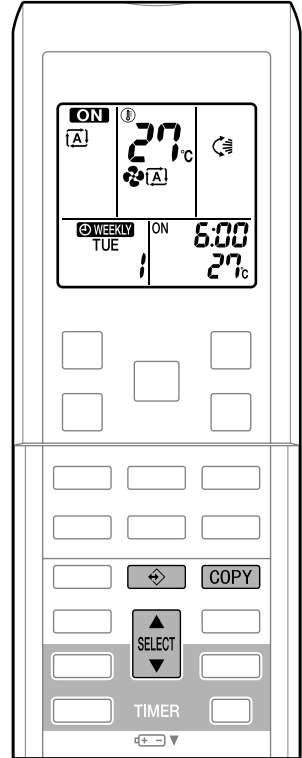

WEKELIJKSE TIMER functie

5. Druk op **COPY** .

- De reservering wordt nu gekopieerd naar de geselecteerde dag van the week. De volledige reservering van de geselecteerde dag van the week worden gekopieerd.
- Om verder te gaan met het kopiëren van de instellingen naar andere dagen van de week, herhaalt u stap 4 en stap 5.

6. Druk op om de instelling te voltooien.

- “**WEEKLY**” wordt op het LCD getoond en de WEKELIJKSE TIMER functie wordt geactiveerd.

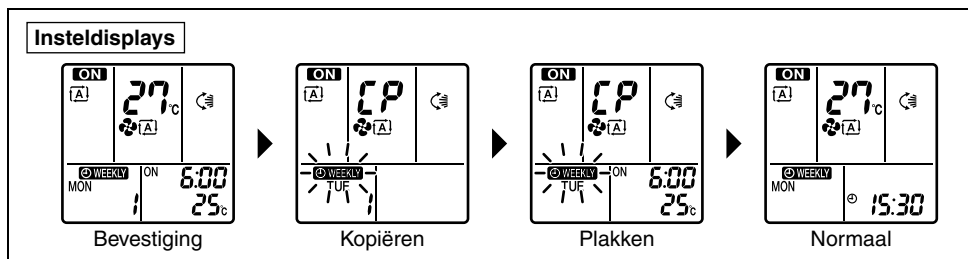
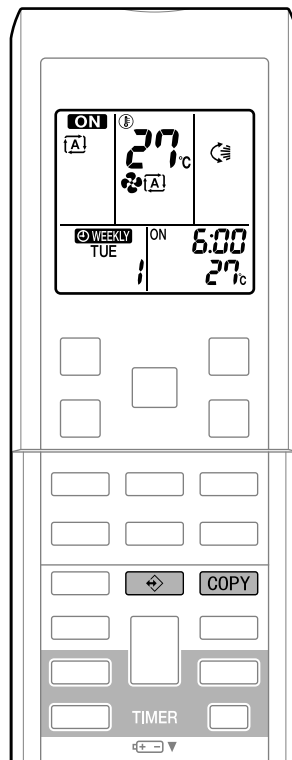

OPMERKING

■ Opmerking over de KOPIERMODUS

- De volledige reservering van de eerder ingestelde dag van de week wordt met de kopieermodus gekopieerd. Wanneer u een verandering in de reservering voor een bepaalde dag van de week apart wilt maken nadat de inhoud van de wekelijkse reserveringen is gekopieerd, drukt u op

 en verandert dan de instellingen in de stappen van de instelmodus. (pagina 24.)

■ Bevestigen van een reservering

- De reservering kan worden bevestigd.

1. Druk op .

- De dag van de week en het reserveringsnummer van de huidige dag worden weergegeven.

2. Druk op om de dag van de week en het te bevestigen reserveringsnummer te selecteren.

- Wanneer u op  drukt worden de details van de reservering weergegeven.
- Om de bevestigde gereserveerde instellingen te veranderen, selecteert u het reserveringsnummer en drukt dan op  .

Er wordt overgeschakeld naar de instelmodus. Ga door naar stap 4 van de instelmodus. (pagina 24.)

3. Druk op om de bevestigingsmodus te verlaten.

- “ WEEKLY” wordt op het LCD getoond en de WEKELIJKSE TIMER functie wordt geactiveerd.
- Het TIMER lampje gaat branden.

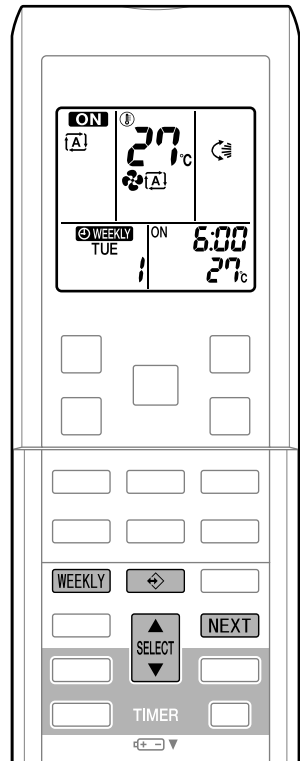
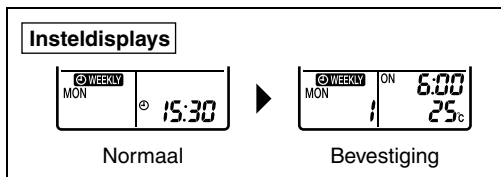

■ Deactiveren van de WEKELIJKSE TIMER functie

4. Druk op terwijl “ WEEKLY” wordt getoond op het LCD.

- “ WEEKLY” verdwijnt van het LCD.
- Het TIMER lampje dooft.
- Druk nogmaals op  om de WEKELIJKSE TIMER opnieuw te activeren.
- Als een reservering die gedeactiveerd is met  opnieuw geactiveerd wordt, zal de laatste reserveringsmodus worden gebruikt.

WEKELIJKSE TIMER functie

■ Wissen van reserveringen

Afzonderlijke reservering

- Zie de instelmodus. (pagina 24.)
Kies "blanco" bij het selecteren van de gewenste modus in stap 4 in de instelmodus. De reservering wordt gewist.

Reserveringen voor elke dag van de week

- Deze functie kan worden gebruikt voor het wissen van reserveringen voor elke dag van de week.
- Het kan gebruikt worden bij het bevestigen of instellen van reserveringen.

5. Druk op  .

6. Selecteer met behulp van  de dag van de week die u wilt annuleren.

7. Houd **WEEKLY** gedurende 5 seconden ingedrukt.

- De reservering van de gekozen dag van de week wordt gewist.

Alle reserveringen

8. Houd **WEEKLY** gedurende 5 seconden ingedrukt bij een normaal display.

- Richt de afstandsbediening op het hoofdapparaat en controleer of een ontvangsttoon hoort.
- Deze functie is niet werkzaam op de insteldisplay van WEKELIJKSE TIMER.
- Alle reserveringen wordt gewist.

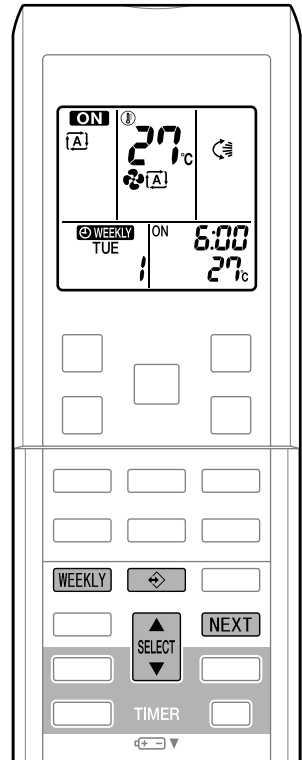

Opmerking over het multisysteem

In dit systeem is één buitenunit gekoppeld aan verschillende binnenunits.

■ Selecteren van de werkingsmodus

1. Met een voorkeursruimte-instelling aanwezig maar niet ingeschakeld of afwezig.

Wanneer meer dan 1 binnenunit in werking is, wordt voorrang gegeven aan het apparaat dat als eerste is ingeschakeld.

Stel in dit geval de apparaten die later zijn ingeschakeld in op dezelfde werkingsmodus als het eerste apparaat.

Anders zullen deze op de standby-toestand ingesteld worden en gaat het IN-BEDRIJF lampje knipperen; dit duidt echter niet op een defect.

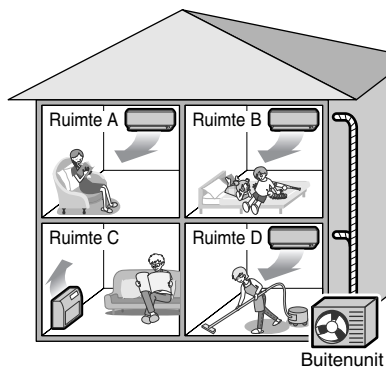

OPMERKING

■ Opmerkingen over de werkingsmodus bij een multisysteem

- De KOELEN, DROGEN en VENTILATOR functie kunnen gelijktijdig worden ingeschakeld.
- Wanneer u de AUTO functie inschakelt, zal het apparaat automatisch de KOELEN of VERWARMEN functie inschakelen op basis van de gemeten temperatuur in de ruimte. De AUTO functie is dus beschikbaar wanneer dezelfde werkingsfunctie wordt geselecteerd als die van de ruimte waarvan het apparaat het eerst werd ingeschakeld.

⚠ VOORZORGSMAATREGELEN

- Normaal heeft de werkingsmodus in de ruimte waar het apparaat het eerst is ingeschakeld voorrang, echter met uitzondering van de volgende situaties. Houd hier rekening mee. Als de werkingsfunctie van de eerste ruimte de VENTILATOR functie is, dan wordt wanneer daarna de VERWARMEN functie in een andere ruimte wordt gebruikt voorrang gegeven aan VERWARMEN. In deze situatie wordt de airconditioner die in de VENTILATOR functie staat op standby gezet en gaat het IN-BEDRIJF lampje knipperen.

2. Wanneer de voorkeursruimte-instelling actief is.

Zie "Voorkeursruimte-instelling" op de volgende pagina.

■ Modus voor 'S AVONDS STIL (Alleen beschikbaar voor de KOELEN functie)

De modus voor 'S AVONDS STIL moet apart worden geprogrammeerd bij de eerste installatie.

Neem voor meer informatie contact op met uw leverancier of dealer.

De modus voor 'S AVONDS STIL zorgt ervoor dat de buitenunit 's nachts minder geluid produceert om hinder voor de burens te voorkomen.

- De modus voor 'S AVONDS STIL wordt geactiveerd wanneer de temperatuur 5°C of meer onder de hoogst gemeten temperatuur van de dag daalt. Wanneer het temperatuurverschil kleiner is dan 5°C zal deze functie dus niet worden geactiveerd.
- Wanneer de modus voor 'S AVONDS STIL is ingeschakeld zal het apparaat iets minder effectief koelen.

Opmerking over het multisysteem

■ BUITENUNIT STIL functie (pagina 19.)

1. Met een voorkeursruimte-instelling aanwezig maar niet ingeschakeld of afwezig.

Stel bij gebruik van de BUITENUNIT STIL functie met een multisysteem alle binneneenheden in op de BUITENUNIT STIL functie met behulp van de bijbehorende afstandsbedieningen.

Wanneer u de BUITENUNIT STIL functie wilt uitschakelen, kunt u dit doen door één van de werkende binneneenheden met de bijbehorende afstandsbediening uit te schakelen.

Op de afstandsbedieningen voor de overige ruimtes blijft in het display de BUITENUNIT STIL functie echter weergegeven.

We adviseren u om voor alle ruimtes de functie met de betreffende afstandsbedieningen uit te schakelen.

2. Wanneer de voorkeursruimte-instelling geactiveerd is.

Zie "Voorkeursruimte-instelling".

■ Vergrendeling van de KOELEN/VERWARMEN modus (Alleen beschikbaar voor modellen met warmtepomp)

De vergrendeling van de KOELEN/VERWARMEN modus moet apart worden geprogrammeerd bij de eerste installatie. Neem voor meer informatie contact op met een erkende dealer. Met de KOEL/WARM modusvergrendeling wordt het apparaat geforceerd op de KOELEN of VERWARMEN functie ingesteld.

Deze functie is handig wanneer u alle binneneenheden aangesloten op het multisysteem op dezelfde werkingsmodus wilt instellen.

OPMERKING

- De KOEL/WARM modusvergrendeling kan niet geactiveerd worden samen met de voorkeursruimte-instelling.

■ Voorkeursruimte-instelling

De voorkeursruimte-instelling moet apart worden geprogrammeerd bij de eerste installatie. Neem voor meer informatie contact op met uw leverancier of dealer.

De ruimte die is geprogrammeerd als de voorkeursruimte krijgt prioriteit in de volgende situaties;

1. Werkingsmodus prioriteit.

Aangezien de werkingsmodus van de voorkeursruimte prioriteit heeft, kan de gebruiker een andere werkingsmodus voor de andere ruimtes inschakelen.

* Ruimte A is in de voorbeelden de voorkeursruimte.

⟨Voorbeeld⟩

Wanneer de KOELEN functie is geselecteerd in ruimte A terwijl in de ruimtes B, C en D de volgende modi zijn ingeschakeld:

Werkingsmodus in ruimte B, C en D	Status van ruimte B, C en D wanneer het apparaat in ruimte A in de KOELEN functie is gezet
KOELEN of DROGEN of VENTILATOR	Huidige werkingsmodus blijft ingeschakeld
VERWARMEN	Het apparaat wordt in de standby-modus geschakeld. Werking wordt hervat wanneer het apparaat in ruimte A wordt uitgeschakeld.
AUTO	Als het apparaat in de KOELEN functie is gezet, zal de werking worden voortgezet. Als het apparaat in de VERWARMEN functie is gezet, zal de standby-modus worden ingesteld. Werking wordt hervat wanneer het apparaat in ruimte A wordt uitgeschakeld.

2. Prioriteit bij gebruik van de KRACHTIG functie.

* Ruimte A is in de voorbeelden de voorkeursruimte.

⟨Voorbeeld⟩

De binneneenheden in de ruimtes A, B, C en D zijn allemaal ingeschakeld. Als het apparaat in ruimte A op de KRACHTIG functie wordt ingesteld, zal de gehele capaciteit van het systeem worden toegewezen aan ruimte A. In dat geval zal het koeleffect (verwarmingseffect) van de apparaten in de ruimtes B, C en D licht afnemen.

3. Prioriteit bij gebruik van de BUITENUNIT STIL functie.

* Ruimte A is in de voorbeelden de voorkeursruimte.

⟨Voorbeeld⟩

Door enkel het apparaat in ruimte A op de STIL functie in te stellen, zal de airconditioner de BUITENUNIT STIL functie inschakelen. Het is niet nodig om alle bestuurd binneneenheden op de STIL functie in te stellen.

Onderhoud en reiniging

⚠ VOORZORGSMAATREGELEN Stop het apparaat voor u het apparaat reinigt en schakel de hoofdschakelaar uit.

Apparaten

■ Binnenunit, buitenunit en afstandsbediening

1. Wrijf deze schoon met een zachte, droge doek.

■ Voorpaneel

1. Open het voorpaneel.

- Houd het voorpaneel vast bij de paneelnokjes aan beide zijden en open het paneel.

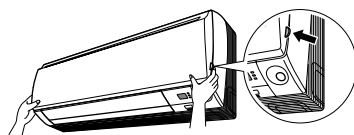

Nederlands

2. Verwijder het voorpaneel.

- Schuif het voorpaneel naar links of rechts en trek het naar u toe.
Hiermee wordt de draaipen aan één kant vrijgezet.
- Maak de voorpaneelass aan de andere kant op dezelfde manier los.

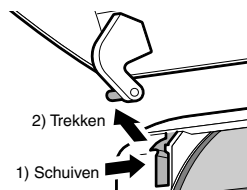

3. Reinig het voorpaneel.

- Wrijf dit schoon met een natte zachte doek.
- Gebruik alleen een neutraal reinigingsmiddel.
- In het geval u het paneel met water afspoelt, dit met een droge, zachte doek afvegen en na het wassen in de schaduw laten drogen.

4. Bevestig het voorpaneel.

- Lijn de voorpaneelassen aan de linker en rechter zijde van het voorpaneel uit met de gleuven en duw deze daarna volledig naar binnen.
- Doe het voorpaneel langzaam dicht. (Aan weerszijden en in het midden tegen het paneel drukken.)



⚠ VOORZORGSMAATREGELEN

- Raak de aluminium vinnen van de binnenunit niet aan. Als u deze delen aanraakt kan letselrisico ontstaan.
- Wees voorzichtig en gebruik altijd een stevig en stabiel trapje wanneer u het voorpaneel wilt demonteren of monteren.
- Ondersteun het voorpaneel altijd stevig met uw hand wanneer u het demonteert of monteert, om te voorkomen dat het komt te vallen.
- Gebruik voor het reinigen geen water dat warmer is dan 40°C, geen wasbenzine, benzine, verdunner of andere vluchtige chemicaliën, poetsmiddelen, schuurborstels of andere harde voorwerpen.
- Zorg ervoor dat u het voorpaneel na het reinigen opnieuw stevig monteert.

Onderhoud en reiniging

Filters

1. Trek de luchtfilters naar buiten.

- Open het voorpaneel.
- Duw het lipje in het midden van de luchtfilters een weinig omhoog en trek ze vervolgens omlaag.

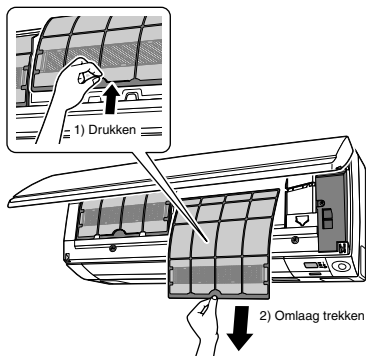

2. Verwijder het titaniumapatiet fotokatalytisch luchtreinigingsfilter.

- Houd het frame bij de uitsparingen vast en maak de 4 klemmen los.

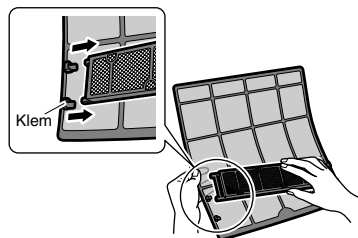

3. Reinig of vervang de beide filters.

3-1 Luchtfilter

3-1-1 Was de luchtfilters met water of reinig ze met een stofzuiger.

- Als het stof niet gemakkelijk loskomt, kunt u de filters wassen met een neutraal reinigingsmiddel verdund met lauw water en ze vervolgens in de schaduw laten drogen.
- Verwijder altijd het titaniumapatiet fotokatalytisch luchtreinigingsfilter.
- We adviseren u om de luchtfilters elke 2 weken te reinigen.

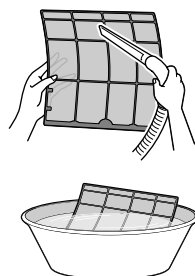

3-2 Titaniumapatiet fotokatalytisch luchtreinigingsfilter

Door het elke 6 maanden met water uit te spoelen, werkt het titaniumapatiet fotokatalytisch luchtreinigingsfilter weer als nieuw. We adviseren u om het elke 3 jaar te vervangen.

[Onderhoud]

3-2-1 Indien sterk vervuild: stofzuigen en 10 tot 15 minuten weken in warm of koud water.

- Verwijder het filter wanneer u het met water uitwast niet uit het frame.



3-2-2 Schud na het wassen het resterende water uit het filter en leg het in de schaduw te drogen.

- Omdat het filter van polyester gemaakt is, dit niet uitwringen om het water eruit te verwijderen.

[Vervangen]

3-2-3 Verwijder de lipjes op het filterframe en vervang het filter door een nieuw exemplaar.

- Het filterframe niet weggooien. Bij het vervangen van het titaniumapatiet fotokatalytisch luchtreinigingsfilter moet het filterframe opnieuw worden gebruikt.
- Ruim het oude filter op als niet-ontvlambaar afval.

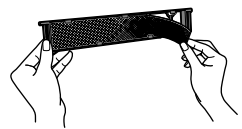

4. Zet het luchtfilter en het titaniumapatiet fotokatalytisch luchtreinigingsfilter op hun plaats terug en sluit het voorpaneel.

- Steek de haakjes van de filters in de gleuven van het voorpaneel. Sluit het voorpaneel voorzichtig en druk het paneel bij de 3 punten vast. (Eén aan de twee zijkanten en één in het midden.)

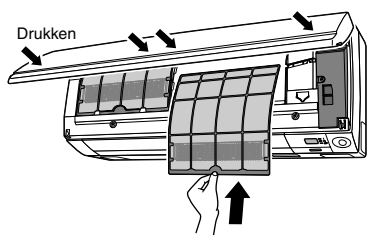

OPMERKING

- Gebruik met vervuilde filters:
 - (1) kan de geuren in de lucht niet verwijderen.
 - (2) kan de lucht niet reinigen.
 - (3) vermindert de verwarmings- of koelcapaciteit.
 - (4) kan nare luchtjes veroorzaken.
- Neem contact op met de reparatiedienst van de leverancier van de airconditioner voor de levering van een nieuw titaniumapatiet fotokatalytisch luchtreinigingsfilter.
- Ruim het oude filter op als niet-ontvlambaar afval.

Item	Onderdeelnummer
Titaniumapatiet fotokatalytisch luchtreinigingsfilter (zonder frame) 1 set	KAF970A46

Onderhoud en reiniging

Controle

Controleer of de ondergrond, de standaard en andere bevestigingsonderdelen van de buitenunit niet versleten of verroest zijn.

Controleer of de luchtinlaten en -uitlaten van de binnenunit en de buitenunit niet verstopt zijn.

Controleer of het afgevoerde water vlot uit de afvoerslang loopt tijdens de KOELEN of DROGEN functie.

- Als er geen afvoerwater uit de slang loopt, lekt er misschien water uit de binnenunit. Schakel in dit geval het apparaat uit en neem contact op met de reparatiedienst.

■ Als u het apparaat lange tijd niet gebruikt

1. Schakel bij goed weer de werkingsmodus alleen VENTILATOR gedurende enkele uren in om de binnenkant te drogen.

- Druk op **MODE** en selecteer de VENTILATOR functie.

- Druk op  en start het apparaat.

2. Schakel, nadat het apparaat stopgezet is, de hoofdschakelaar van de kamerairconditioner uit.

3. Reinig de luchtfilters en breng ze opnieuw aan.

4. Haal de batterijen uit de afstandsbediening.

OPMERKING

- Wanneer er meerdere buitenunits aangesloten zijn, moet u controleren of in de andere ruimte de VERWARMEN functie niet gebruikt wordt alvorens de VENTILATOR functie in te schakelen. (pagina 31.)

Wij bevelen periodiek onderhoud aan.

Onder bepaalde bedrijfsomstandigheden kan het binnenwerk van de airconditioner na enige seizoenen gedraaid te hebben vervuild raken, hetgeen kan resulteren in tegenvallende prestaties. Naast het regelmatig schoonmaken door de gebruiker raden wij daarom aan periodiek onderhoud te laten verrichten door een specialist. Gelieve voor dit specialistisch onderhoud contact op te nemen met de reparatiedienst van de leverancier van de airconditioner.

De kosten voor het onderhoud komen voor rekening van de gebruiker.

Belangrijke informatie over het gebruikte koelmiddel.

Dit product bevat gefluoreerde broeikasgassen die onder het Kyoto-protocol vallen.

Koelmiddeltype: **R410A**

GWP⁽¹⁾ waarde: **1975**

⁽¹⁾ GWP = Global Warming Potential (globaal opwarmingspotentieel)

Afhankelijk van de Europese of lokale wetgeving kunnen periodieke inspecties voor koelmiddellekken vereist zijn. Voor meer informatie, gelieve contact op te nemen met uw lokale dealer.

Problemen oplossen

- De maatregelen voor het oplossen van problemen zijn onderverdeeld in de volgende twee soorten methoden.

Neem de juiste maatregel al naargelang het probleem.



Geen probleem

- De volgende gevallen zijn geen storingen.
U kunt het apparaat gewoon blijven gebruiken.



Controleren

- Controleer nogmaals voor u een reparateur belt.

De jaloezieën beginnen niet onmiddellijk te draaien.

- De airconditioner is bezig met het afstellen van de jaloeziestand. De jaloezie zal spoedig gaan bewegen.



De VERWARMEN functie stopt plotseling en er is een stromend geluid hoorbaar.

- De buitenunit neemt de vorst weg.
De VERWARMEN functie start nadat de vorst van de buitenunit is verwijderd. Wacht 4 tot 12 minuten.



Het systeem start niet meteen.

- Wanneer de "ON/OFF" toets direct weer werd ingedrukt nadat het apparaat is stopgezet.
- Wanneer een modus opnieuw werd geselecteerd.
- Dit is bedoeld om de airconditioner te beschermen.
Wacht ongeveer 3 minuten.



Het apparaat stopt plotseling. (Bedrijfslampje knippert.)

- Zijn de luchtfilters schoon?
Maak de luchtfilters schoon.
- Wordt de luchtinlaat of de luchtuitlaat van de binnen- en de buitenunits door een obstakel afgedekt?
- Zet de circuitonderbreker uit en verwijder alle obstakels. Schakel de hoofdschakelaar opnieuw in en probeer de airconditioner met de afstandsbediening opnieuw in te schakelen. Neem, wanneer het bedrijfslampje nog steeds knippert, contact op met de reparatiedienst van de leverancier van de airconditioner.
- Is op alle binnenunits die verbonden zijn met de buitenunits in het multisysteem dezelfde werkingsmodus ingesteld?
Zo niet, stel dan op alle binnenunits dezelfde werkingsmodus in en controleer of de lampjes knipperen.
Stel wanneer de AUTO werkingsmodus is ingeschakeld, alle binnenunits even in de modus KOELEN of VERWARMEN en controleer nogmaals of de lampjes gewoon branden. Als de lampjes ophouden te knipperen nadat u de bovenstaande stappen heeft uitgevoerd is er geen storing.
(pagina 31.)



Problemen oplossen

Er komt water of stoom uit de buitenunit.

■ Bij gebruik van de VERWARMEN functie

- Het op de buitenunit gevormde ijs smelt of verdampt wanneer de airconditioner aan het ontdooien is.

■ Bij gebruik van de KOELEN of DROGEN functie

- Vocht uit de lucht condenseert op de koele oppervlakken van de leidingen van de buitenunit en kan gaan druppelen.



De airconditioner doet het niet. (Bedrijfslampje is uit.)

- Is er geen hoofdschakelaar uitgezet of een zekering doorgebrand?
- Is er geen stroomstoring?
- Zitten er wel batterijen in de afstandsbediening?
- Staat de timer goed ingesteld?



Er komt niet meteen warme lucht naar buiten na het starten van de VERWARMEN functie.

- De airconditioner is aan het opwarmen. Wacht 1 tot 4 minuten. (Het systeem begint pas met het uitblazen van lucht wanneer een bepaalde temperatuur bereikt is.)



Er is een geluid hoorbaar.

■ Een geluid van stromend water

- Dit geluid ontstaat als gevolg van het stromen van het koelmiddel in de airconditioner.
- Dit is een pompend geluid van het water in de airconditioner en is hoorbaar wanneer het water uit de airconditioner gepompt wordt in de koelen of drogen functie.
- Het koelmiddel blijft in de airconditioner stromen ook al werkt de airconditioner niet, wanneer de binnenunits in de overige ruimtes ingeschakeld zijn.

■ Blaasgeluid

- Dit geluid wordt veroorzaakt wanneer de koelmiddelstroom in de airconditioner omgezet wordt.

■ Pingelgeluid

- Dit geluid ontstaat wanneer de airconditioner een weinig uitzet of krimpt als gevolg van veranderingen in temperatuur.

■ Fluitend geluid

- Dit geluid wordt voortgebracht door het stromen van het koelmiddel tijdens de ontdooien functie.

■ Klikgeluid gedurende werking of stationaire werking

- Dit geluid wordt gegenereerd wanneer de kleppen van de koelmiddelcontrole of de elektrische onderdelen in werking zijn.

■ Kloppend geluid

- Dit geluid is hoorbaar vanaf de binnenkant van de airconditioner wanneer de afzuigventilator is geactiveerd terwijl de kamerdeuren gesloten zijn. Maak het raam open of zet de afzuigventilator uit.



Het apparaat stopt plotseling. (Bedrijfslampje brandt.)

- Om het systeem te beschermen kan de airconditioner plotseling stoppen als gevolg van een plotselinge, grote spanningsfluctuatie. De airconditioner zal binnen ongeveer 3 minuten opnieuw opstarten.



Er komt nevel uit de binnenunit.

- Dit gebeurt wanneer de lucht in de ruimte tot nevel wordt afgekoeld door de koude luchtstroom tijdens de KOELEN functie.
- Dit komt doordat de lucht in de ruimte door de warmtewisselaar gekoeld wordt en nevel wordt tijdens het ontdoeien.



Koeling (verwarming) effect is te laag.

- Zijn de luchtfilters schoon?
- Belemmert iets de luchtinlaten en -uitlaten van de binnen- of buitenunits?
- Is de temperatuurinstelling juist?
- Zijn de ramen en deuren dicht?
- Zijn de luchtstroomsnelheid en luchtstroomrichting goed afgesteld?



De afstandsbediening werkt niet goed.

- Er worden geen afstandsbedieningssignalen aangegeven.
- De gevoeligheid van de afstandsbediening is erg laag.
- Weinig contrast of het display is onleesbaar.
- Het display functioneert niet meer.
 - De batterijen zijn uitgeput en de afstandsbediening werkt niet meer. Vervang alle batterijen door nieuwe, formaat AAA.LR03 (alkali). Zie voor verdere informatie "De batterijen plaatsen" in deze handleiding. (pagina 7.)



Het is niet mogelijk om de VERWARMEN functie te selecteren, ondanks dat het apparaat een model met warmtepomp is.

- Schuif de DIP-schakelaar naar links zoals getoond in de afbeelding zodat de VERWARMEN functie geselecteerd kan worden met de "MODE" toets.

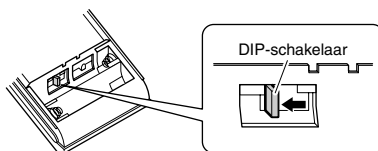

Problemen oplossen

De AAN/UIT TIMER werkt niet overeenkomstig de instellingen.

- Controleer of de AAN/UIT TIMER en de WEKELIJKSE TIMER op dezelfde tijd zijn ingesteld.
Verander of deactiveer de instellingen in de WEKELIJKSE TIMER. (pagina 23.)



Er komt een geur uit de binnenunit.

- Dit gebeurt wanneer geuren uit de kamer, van meubels of bijvoorbeeld sigaretten, door de airconditioner worden geabsorbeerd en vervolgens weer uitgeblazen.
(Wij adviseren u in een dergelijk geval om de binnenunit te laten reinigen door een servicemonteur. Neem contact op met de reparatiedienst van de leverancier van de airconditioner.)



De ventilator van de buitenunit draait terwijl de airconditioner niet in bedrijf is.

- **Nadat u de airconditioner heeft stopgezet**
 - De ventilator van de buitenunit blijft nog ongeveer 60 seconden draaien om het systeem te beschermen.
- **Terwijl de airconditioner niet in bedrijf is**
 - Als de buitentemperatuur heel hoog is begint de ventilator van de buitenunit te draaien om het systeem te beschermen.



Er doet zich een storing voor terwijl de airconditioner in bedrijf is.

- Er kan een storing in de airconditioner optreden als gevolg van bliksem of radiogolven. Zet de hoofdschakelaar uit en vervolgens weer aan en probeer de airconditioner te bedienen met de afstandsbediening.



Bel meteen de reparatiedienst.



WAARSCHUWING

- Als er zich iets abnormaals voordoet (zoals een brandgeur) dient u de airconditioner stop te zetten en de hoofdschakelaar uit te zetten.
In bedrijf houden van de airconditioner in een abnormale toestand kan resulteren in storingen, kortsluiting of brand.
Neem contact op met de reparatiedienst van de leverancier van de airconditioner.
- Probeer niet zelf de airconditioner te repareren of te modificeren.
Verkeerd uitgevoerd werk kan kortsluiting of brand veroorzaken.
Neem contact op met de reparatiedienst van de leverancier van de airconditioner.

Bel meteen de reparatiedienst wanneer u een van de volgende symptomen waarneemt.

- **Het netsnoer is abnormaal heet of beschadigd.**
- **Terwijl het apparaat in bedrijf is, hoort u een abnormaal geluid.**
- **De veiligheidsschakelaar, zekering of aardlekschakelaar slaat regelmatig door.**
- **Een schakelaar of toets werkt vaak niet goed.**
- **U ruikt een brandgeur.**
- **Er lekt water uit de binnenunit.**

Zet de hoofdschakelaar uit en neem contact op met de reparatiedienst.

■ Na een stroomstoring

De airconditioner zal automatisch weer opstarten na ongeveer 3 minuten. Wacht gewoon even.

■ Bliksem

Als er gevaar is voor blikseminslag, zet dan de airconditioner stop en de hoofdschakelaar uit om het systeem te beschermen.

Vereisten voor het opruimen



Uw product en de bij de controller geleverde batterijen dragen dit symbool. Dit symbool betekent dat u geen elektrische en elektronische producten en batterijen mag mengen met niet-gesorteerd huishoudelijk afval.

Voor batterijen kan een chemisch symbool onder het symbool staan. Dit chemisch symbool geeft aan dat de batterij meer dan een bepaalde concentratie van een zwaar metaal bevat. Mogelijke chemische symbolen:

■ Pb: lood (>0,004%)

Probeer het systeem niet zelf te ontmantelen: het ontmantelen van het product, het behandelen van het koelmiddel, van olie en van andere onderdelen moeten gebeuren door een bevoegd monteur in overeenstemming met de relevante lokale en nationale reglementeringen.

Units en afvalbatterijen moeten bij een gespecialiseerd behandlungsbedrijf worden behandeld voor hergebruik, recyclage en terugwinning.

Door ervoor te zorgen dat op de correcte manier wordt opgeruimd, helpt u potentiële negatieve gevolgen voor het milieu en de gezondheid te voorkomen.

Voor meer informatie, gelieve contact op te nemen met de monteur of de lokale overheid.

Problemen oplossen

Storingsdiagnose.

Storingsdiagnose met de afstandsbediening

Bij de apparaten van de serie ARC452A worden de displaygedeelten voor de temperatuurweergave op het hoofddapparaat gebruikt voor het melden van foutcodes.

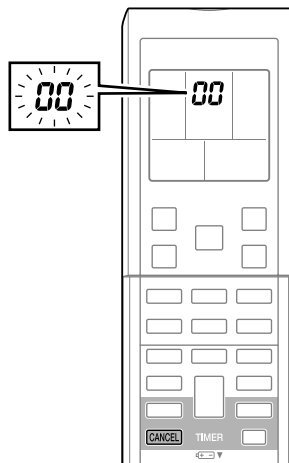

1. Wanneer **CANCEL** gedurende 5 seconden ingedrukt wordt gehouden, gaat een “00” indicatie op het temperatuurdisplaygedeelte knipperen.
2. Druk bij herhaling op **CANCEL** totdat continu een piepton wordt gegeven.
 - De weergegeven code verandert zoals hieronder getoond en wordt gemeld met een lange piepton.

	CODE	BETEKENIS
SYSTEEM	00	NORMAAL
	UA	VERKEERDE COMBINATIE VAN BINNEN- EN BUITENUNIT
	U0	ONVOLDOENDE KOELMIDDEL
	U2	TE LAGE WERKSPANNING OF OVERSPANNING HOOFDCIRCUIT
	U4	TRANSMISSIEFOUT (TUSSEN BINNENUNIT EN BUITENUNIT)
BINNENUNIT	A1	PRINTPLAAT BINNENUNIT DEFECT
	A5	OVERDRUKREGELING OF BEVRIEZINGSBEVEILIGING
	A6	STORING IN VENTILATORMOTOR
	C4	TEMPERATUURSENSOR WARMTEWISSELAAR DEFECT
	C9	AANZUIGLUCHTTEMPORATUURSENSOR DEFECT
BUITENUNIT	EA	OVERSCHAKELFOUT KOELEN/VERWARMEN
	E1	DEFECTE PRINTPLAAT
	E5	OL GESTART
	E6	STARTMECHANISME COMPRESSOR DEFECT
	E7	GELIJKSTROOMVENTILATORMOTOR DEFECT
	E8	OVERSTROOM OPGETREDEN
	F3	HOGE TEMPERATUUR AFVOERLEIDINGREGELING
	F6	OVERDRUKREGELING (BIJ KOELEN)
	H0	DEFECTE SENSOR
	H6	WERKING GESTOPT ALS GEVOLG VAN VERKEERDE POSITIE VAN DETECTIESENSOR
	H8	GELIJKSTROOMSENSOR DEFECT
	H9	AANZUIGLUCHTTEMPORATUURSENSOR DEFECT
	J3	TEMPERATUURSENSOR AFVOERLEIDING DEFECT
	J6	TEMPERATUURSENSOR WARMTEWISSELAAR DEFECT
	L3	DEFECT ALS GEVOLG VAN OVERVERHITTING VAN ELEKTRISCHE ONDERDELEN
	L4	HOGE TEMPERATUUR IN STROOMOMZETTERCIRCUIT VAN KOELPLAAT
	L5	OVERSPANNING OP UITGANG
P4	DEFECT IN STROOMOMZETTERCIRCUIT VAN TEMPERATUURSENSOR VAN KOELPLAAT	

OPMERKING

1. Een korte piepton gevolgd door 2 pieptonen betekent dat er geen foutcode voor de storing aanwezig is.
2. Voor het annuleren van de code-uitleiding, **CANCEL** gedurende 5 seconden ingedrukt houden. De code-uitleiding verdwijnt ook vanzelf als de toets gedurende 1 minuut niet wordt ingedrukt.

LED OP PRINTPLAAT VAN BUITENUNIT van de modellen 3MXS, 3MKS, 4MXS, 4MKS, 5MXS en 5MKS

GROEN		ROOD					DIAGNOSE
MICROCOMPUTER NORMAAL		STORING OPGETREDEN					
LED-A	LED1	LED2	LED3	LED4	LED5		
☺	●	●	●	●	●	NORMAAL → CONTROLEER BINNENUNIT	
☺	☼	●	☼	☼	●	OVERDRUKBEVEILIGING OF BEVRIEZINGSBEVEILIGING INGESCHAKELD BIJ APPARAAT IN WERKING OF IN STAND-BY	
☺	☼	●	☼	●	●	* OVERBELASTINGSRELAIS INGESCHAKELD OF HOGE TEMPERATUUR AFVOERLEIDINGE	
☺	●	☼	●	●	●	STARTMECHANISME COMPRESSOR DEFECT	
☺	●	☼	●	☼	●	OVERSPANNING OP INGANG	
☺	☼	☼	●	●	●	* STORING THERMISTOR OF CT	
☺	☼	☼	●	☼	●	HOGE TEMPERATUUR IN AANSLUITINGENCOMPARTIMENT	
☺	●	●	●	☼	●	HOGE TEMPERATUUR IN STROOMOMZETTERCIRCUIT VAN KOELPLAAT	
☺	●	●	☼	●	●	* OVERSPANNING OP UITGANG	
☺	●	●	☼	☼	●	* ONVOLDOENDE KOELMIDDEL	
☺	☼	●	●	☼	●	LAGE SPANNING NAAR HOOFDCIRCUIT OF TIJDELIJKE WERKSPANNINGSONDERBREKING	
☺	☼	●	●	●	●	OMKEERMAGNEETKLEP DEFECT	
☺	☼	☼	☼	☼	●	VENTILATORMOTOR DEFECT	
☼	-	-	-	-	●	[OPMERKING 1]	
●	-	-	-	-	●	VOEDINGFOUT OF [OPMERKING 2]	

OPMERKING: LED5 werkt alleen bij modellen uit de 5M-serie.

GROEN	KNIPPERT NORMAAL
ROOD	GEWOONLIJK UIT
☼	AAN
☺	KNIPPERT
●	UIT
-	NIET RELEVANT

LED OP PRINTPLAAT VAN BUITENUNIT van de modellen 2MXS en 2MKS

GROEN		DIAGNOSE
MICROCOMPUTER NORMAAL		
LED-A		
☺		NORMAAL → CONTROLEER BINNENUNIT
☼		[OPMERKING 1]
●		VOEDINGFOUT OF [OPMERKING 2]

GROEN	KNIPPERT NORMAAL
☼	AAN
☺	KNIPPERT
●	UIT

OPMERKING

1. Schakel de spanning uit en dan weer in. Als de LED display opnieuw verschijnt, is de printplaat van de buitenunit defect.
2. Diagnose gemarkeerd
 - * Zijn in sommige gevallen niet van toepassing. Zie de onderhoudsgids voor meer bijzonderheden.

NOTITIES

DAIKIN INDUSTRIES, LTD.

Head office:

Umeda Center Bldg., 2-4-12, Nakazaki-Nishi,
Kita-ku, Osaka, 530-8323 Japan

Tokyo office:

JR Shinagawa East Bldg., 2-18-1, Konan,
Minato-ku, Tokyo, 108-0075 Japan
http://www.daikin.com/global_ac/

DAIKIN EUROPE NV

Zandvoordestraat 300, B-8400 Oostende, Belgium



Two-dimensional bar code is a code
for manufacturing.

3P266959-2A

M10B168 (1012) HT